

CENNIK

2020

**CHYŻ**

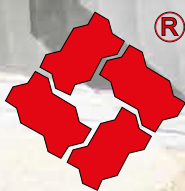

betonowa kostka brukowa

**BET**

*Raz na zawsze!*

Obowiązuje od 06.2020

[www.chyzbet.pl](http://www.chyzbet.pl)

## Szanowni Klienci!

Od ponad dwudziestu lat z sukcesami rozwijamy firmę Chyźbet. Jesteśmy przedsiębiorstwem rodzinnym, jednym z najbardziej znanych producentów kostki brukowej i wyrobów betonowych w południowej Polsce.

Prezentujemy Państwu dzisiaj nową ofertę. Odpowiada ona na zapotrzebowanie najbardziej wymagających Klientów. Rozwinęliśmy produkcję wyrobów wzajemnie uzupełniających się w grupach kostek płukanych, antico, kolormix i klasycznych. Prezentujemy także najszerszy i unikalny w skali kraju wybór palisad. Dopelnieniem naszej oferty jest bogaty asortyment galanterii betonowej.

Dbając o wysoką jakość obsługi służymy Państwu doradztwem i projektowaniem w zakresie indywidualnych i niepowtarzalnych zastosowań naszych produktów.

Jesteśmy przekonani, że przyjęta przez nas strategia rozwoju, nowe inwestycje i przemyślana oferta w pełni Państwa usatysfakcjonuje teraz i w przyszłości, zgodnie z naszą dewizą: **Raz, na zawsze!**

[www.chyzbet.pl](http://www.chyzbet.pl)



## Produkcja z zastosowaniem cementu TioCem®

Przy produkcji naszych wyrobów współpracujemy z firmą **GÓRAŹDŹE CEMENT S.A.** W produkcji kostki brukowej stosujemy **TioCem®** – wysoko zaawansowany technologicznie cement do redukcji zanieczyszczeń powietrza. Posiada on właściwości fotokatalityczne. Beton zawierający dwutlenek tytanu czyści atmosferę przez redukcję tlenków azotu i siarki oraz powoduje neutralizację aldehydów, benzenu i innych związków organicznych. Badania naukowe i praktyczne realizacje dowodzą, że zastosowanie cementu TioCem® w wierzchniej warstwie kostki betonowej zapewnia efektywną redukcję zanieczyszczeń, które znajdują się w powietrzu. Szybkość fotokatalitycznego utlenienia zależy od intensywności promieniowania słonecznego UV oraz innych warunków atmosferycznych. Kostka brukowa firmy Chyźbet w warunkach laboratoryjnych wykazała około 40% natychmiastowej redukcji NO<sub>x</sub>. Fotokatalizator TiO<sub>2</sub> nie ulega zużyciu podczas reakcji i dlatego proces oczyszczania powietrza jest długotrwały i stale odnawialny.

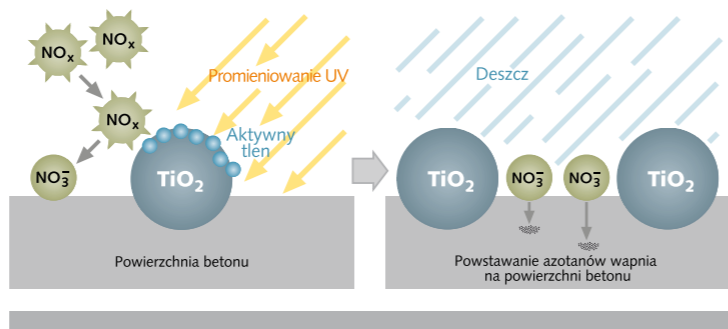

Mechanizm oczyszczania powietrza z tlenków azotu NO<sub>x</sub> przez aktywną fotokatalityczną powierzchnię kostki brukowej wykonaną z użyciem cementu TioCem®

Na specjalne zamówienie Klienta, firma Chyźbet produkuje kostki brukowe i prefabrykaty betonowe z zastosowaniem cementu TioCem®

**GÓRAŹDŹE®**  
HEIDELBERGCEMENT Group

## Hydrofobizacja

Zastosowana na etapie produkcji hydrofobizacja uszczelnia wyrób od wewnątrz, co powoduje zmniejszenie nasiąkliwości i kapilarności oraz redukuje powstawanie wykwitów wapiennych. W znacznym stopniu poprawia odporność na zanieczyszczenia, co ułatwia czyszczenie nawierzchni.



## Impregnacja

Impregnacja tworzy zewnętrzną powłokę ochronną, przez co ogranicza chłonność wyrobu oraz powstawanie wykwitów wapiennych. Wyroby impregnowane są bardziej odporne na wodę, promienie UV, mróz, aktywność biologiczną oraz wnikanie różnych substancji. Ich powierzchnie mają bardziej stabilne kolory oraz wyższą odporność na ścieranie i zarysowania.



## Projekty nawierzchni ...skrojone na Twoją miarę

Doradzamy Państwu przy wyborze materiałów, a w cenie zakupionego materiału opracowujemy indywidualne projekty nawierzchni!

Usługę realizujemy zgodnie z zasadami wykonywania oraz korzystania z projektów firmy Chyźbet.

	KOSTKI BRUKOWE																			
	Premium												Klasyczne							
	Płukane			Śrutowane			Antico			Kolormix			4		6		7		8	
	Grubość w cm																			
	4	6	8	6	7	8	6	7	8	5	6	7	8	4	6	7	8	10		
Granit		5						9					12				16			
Akropolis		5	6					10					12		14		16		20	
Trento													12				16			
Cegła					7			9					12				16			
City Park						7									13			19		
Old Stone																17		21		
Nostalit														15	17		21			
Nostalit koło																17				
Holland		5												15	17		21			
Holland I																		21		
Holland I bezfazowy							8											20		
Holland I, II, III		5														18				
Holland integracyjny																		21		
Aleja										10								20		
Sasso													11							
Futuro							8									14		20		
Quadro Futuro																		20		
Grande Futuro							8									14		20		
Via Strada						8										13				
Parko			5		7										12		16			
Płyta chodnikowa	4												11							
Behaton																19		22	23	
Behaton brzegowy																19		22	23	
Behaton bezfazowy																19		22		
Behaton połówkowy																		22		
Behaton połówkowy bezfazowy																		22		
Meba																		22	23	
Kostka znakująca																		23		
Eko-kostka																		23		
<b>JOMB</b>																			<b>23</b>	
<b>PŁYTY CHODNIKOWE</b>																			<b>24</b>	
<b>PALISADY</b>																			<b>25</b>	
<b>KRAWĘŻNIKI</b>																			<b>27</b>	
<b>OBREŻA EKOBORD, EKOKRATKA, OBREŻA TRAWNIKOWE</b>																			<b>29</b>	
<b>PALINEA, OPORNIK</b>																			<b>30</b>	
<b>OGRODZENIA BETONOWE LEOBET I LEGOBET GRAND</b>																			<b>32</b>	
<b>OGRODZENIA BETONOWE ORAWA</b>																			<b>34</b>	
<b>ELEMENTY SKARPOWE</b>																			<b>36</b>	
<b>STOPNIE SCHODOWE</b>																			<b>37</b>	
<b>PUSTAKI BETONOWE</b>																			<b>37</b>	
<b>KORYTKA BETONOWE</b>																			<b>38</b>	
<b>ODWODNIENIA LINOWE</b>																			<b>39</b>	
<b>ŚRODKI DO KONSERWACJI</b>																			<b>41</b>	

# Kostki PŁUKANE



Ekskluzywny charakter powierzchni kostek powstaje w procesie płukania kruszyw najwyższej jakości. Dostępne w szerokiej gamie kolorów swoją strukturą przypominają wiele rodzajów kamienia naturalnego.



## PŁUKANE 4 cm

Płyta chodnikowa



wymiar [cm]	szt. / paleta	zakład	szt./m <sup>2</sup>	waga 1 szt. [kg]	waga palety [kg]
40 x 40 x 4	72	<b>Turany</b>	6,25	14,30	1030
kolor			cena zł/szt.		
biały, czarny, żółty			netto	brutto	
			<b>11,00</b>	<b>13,53</b>	

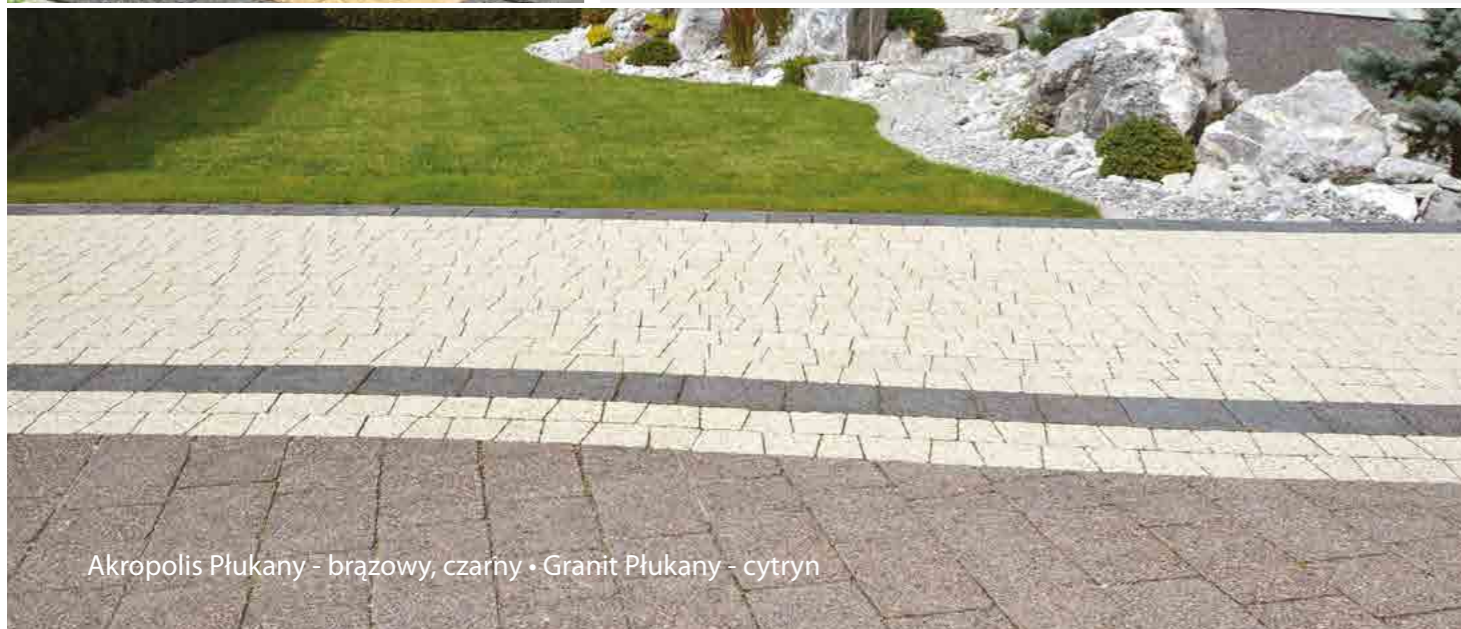

Akropolis Płukany - brązowy, czarny • Granit Płukany - cytryn

## PŁUKANE 6 cm



Granit

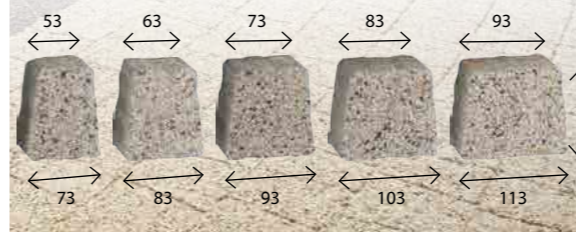

wymiar [mm]	szt. / paleta	zakład	m <sup>2</sup> /paleta	waga palety
73 x 53 x 91	240	<b>Charsznica</b>	9,50	1245
83 x 63 x 91	300			
93 x 73 x 91	210			
103 x 83 x 91	330			
113 x 93 x 91	180			
kolor			cena zł/m <sup>2</sup>	
biel alpejska, biały, szary, czarno-szary, czarny, cytryn, żółty, pomarańczowy, brązowy			netto	brutto
			<b>65,00</b>	<b>79,95</b>

Akropolis

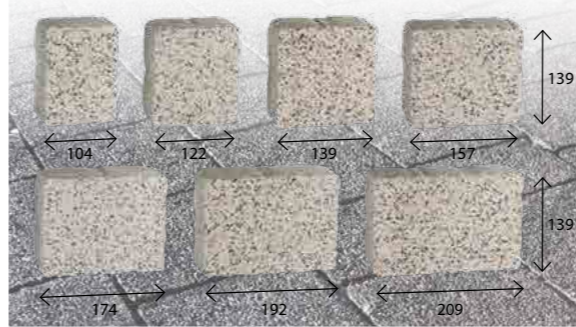

wymiar [mm]	szt. / paleta	zakład	m <sup>2</sup> /paleta	waga palety [kg]
104 x 139	70	<b>Charsznica</b>	10,85	14,30
122 x 139	70			
139 x 139	70			
157 x 139	70			
174 x 139	70			
192 x 139	70			
209 x 139	70			
kolor			cena zł/m <sup>2</sup>	
biel alpejska, biały, szary, czarno-szary, czarny, cytryn, żółty, pomarańczowy, brązowy			netto	brutto
			<b>63,00</b>	<b>77,49</b>

Parko

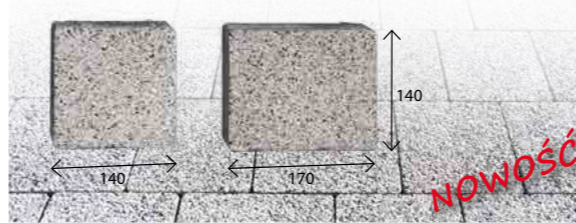

wymiar [mm]	szt. / paleta	zakład	m <sup>2</sup> /paleta	waga palety [kg]
140 x 140	240	<b>Charsznica</b>	10,40	1380
170 x 140	240			
kolor			cena zł/m <sup>2</sup>	
biel alpejska, biały, szary, czarno-szary, czarny, cytryn, żółty, pomarańczowy, brązowy			netto	brutto
			<b>63,00</b>	<b>77,49</b>

Holland

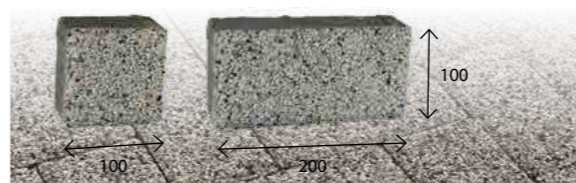

wymiar [mm]	szt. / paleta	zakład	m <sup>2</sup> /paleta	waga palety [kg]
100 x 100	40	<b>Charsznica</b>	10,80	1450
200 x 100	520			
kolor			cena zł/m <sup>2</sup>	
biel alpejska, biały, szary, czarno-szary, czarny, cytryn, żółty, pomarańczowy, brązowy			netto	brutto
			<b>63,00</b>	<b>77,49</b>

Holland I, II, III

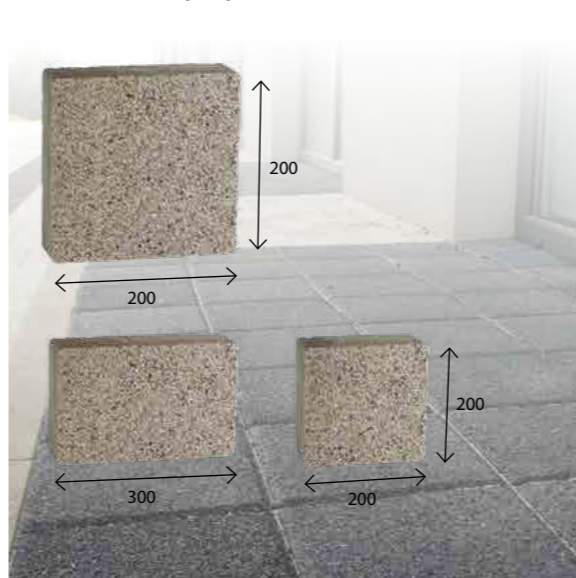

Holland I				
wymiar [mm]	szt. / paleta	zakład	m <sup>2</sup> /paleta	waga palety [kg]
200 x 200	240	<b>Turany</b>	9,60	1300
kolor			cena zł/m <sup>2</sup>	
biały, czarny, żółty			netto	brutto
			<b>65,00</b>	<b>79,95</b>
Holland II				
wymiar [mm]	szt. / paleta	zakład	m <sup>2</sup> /paleta	waga palety [kg]
300 x 200	180	<b>Turany</b>	10,80	1480
kolor			cena zł/m <sup>2</sup>	
biały, czarny, żółty			netto	brutto
			<b>65,00</b>	<b>79,95</b>
Holland III				
wymiar [mm]	szt. / paleta	zakład	m <sup>2</sup> /paleta	waga palety [kg]
300 x 300	120	<b>Turany</b>	10,80	1480
kolor			cena zł/m <sup>2</sup>	
biały, czarny, żółty			netto	brutto
			<b>65,00</b>	<b>79,95</b>

# PŁUKANE 6 cm



## Harmonia

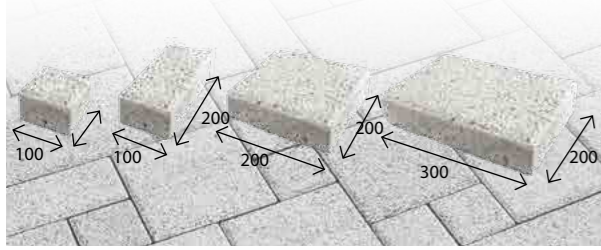

wymiar [mm]	szt. / paleta	zakład	m <sup>2</sup> /paleta	waga palety [kg]
100 x 100	120	Turany	10,60	1450
100 x 200	60			
200 x 200	120			
200 x 300	60			
kolor		cena zł/m <sup>2</sup>		
biały, szary, czarny, żółty, pomarańczowy, brązowy		netto	brutto	
		<b>65,00</b>	<b>79,95</b>	

# PŁUKANE 8 cm



## Akropolis

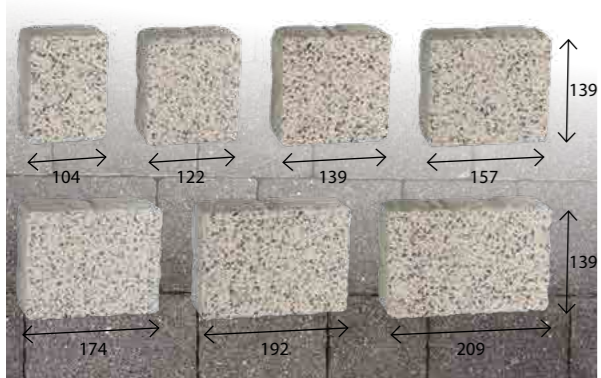

wymiar [mm]	szt. / paleta	zakład	m <sup>2</sup> /paleta	waga palety [kg]
104 x 139	56	Charsznica	8,68	1440
122 x 139	56			
139 x 139	56			
157 x 139	56			
174 x 139	56			
192 x 139	56			
209 x 139	56			
kolor		cena zł/m <sup>2</sup>		
biel alpejska, biały, szary, czarno-szary, czarny, cytryn, żółty, pomarańczowy, brązowy		netto	brutto	
		<b>72,00</b>	<b>88,56</b>	

## Holland I bezfazowy



wymiar [mm]	szt. / paleta	zakład	m <sup>2</sup> /paleta	waga palety [kg]
200 x 200	192	Charsznica	7,68	1360
kolor		cena zł/m <sup>2</sup>		
biel alpejska, biały, szary, czarno-szary, czarny, cytryn, żółty, pomarańczowy, brązowy		netto	brutto	
		<b>72,00</b>	<b>88,56</b>	

## Futuro

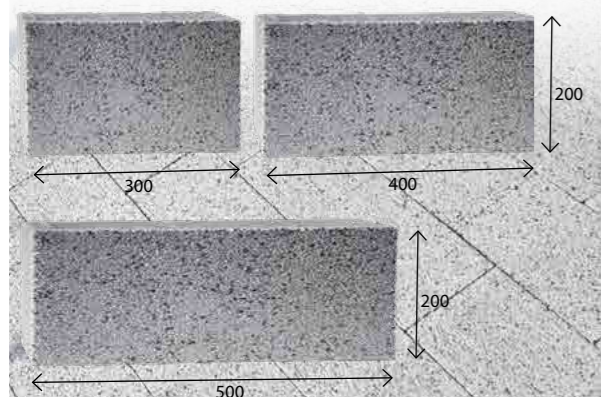

wymiar [mm]	szt. / paleta	zakład	m <sup>2</sup> /paleta	waga palety [kg]
300 x 200	32	Charsznica	7,68	1380
400 x 200	32			
500 x 200	32			
kolor		cena zł/m <sup>2</sup>		
biel alpejska, biały, szary, czarno-szary, czarny, cytryn, żółty, pomarańczowy, brązowy		netto	brutto	
		<b>72,00</b>	<b>88,56</b>	

## Grande Futuro

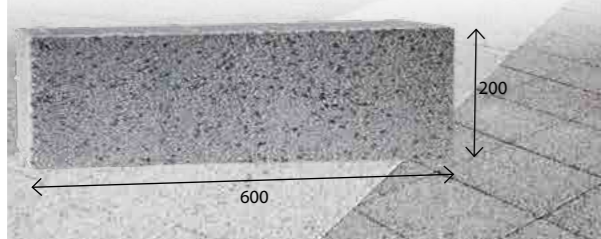

wymiar [mm]	szt. / paleta	zakład	m <sup>2</sup> /paleta	waga palety [kg]
600 x 200	64	Charsznica	7,68	1380
kolor		cena zł/m <sup>2</sup>		
biel alpejska, biały, szary, czarno-szary, czarny, cytryn, żółty, pomarańczowy, brązowy		netto	brutto	
		<b>72,00</b>	<b>88,56</b>	

# Kostki ŚRUTOWANE

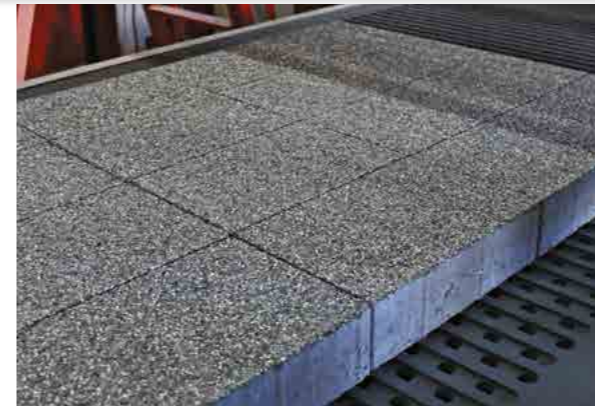

Szlachetny i wyszukany wygląd kostki nadaje specjalny proces produkcji. Uszlachetnianie kostki odbywa się poprzez śrutowanie warstwy wierzchniej, co pozwala na odsłonięcie szlachetnych kruszyw przy zachowaniu odpowiedniej wytrzymałości. Dodatkowa impregnacja w fazie produkcyjnej dodatkowo zabezpiecza kostkę przed zabrudzeniem. Kostka znajduje zastosowanie w miejscach o intensywnym użytkowaniu. Jest łatwa w pielęgnacji i w utrzymaniu.



# ŚRUTOWANE 6 cm



## Cegła

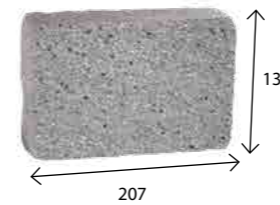

wymiar [mm]	szt. / paleta	zakład	m <sup>2</sup> /paleta	waga palety [kg]
207 x 138	360	Charsznica	10,30	1405
kolor		cena zł/m <sup>2</sup>		
biały, szary, czarny, ciemny brąz, piaskowy, kremowy, czerwony, jasny brąz		netto	brutto	
		<b>75,00</b>	<b>92,25</b>	

## Parko

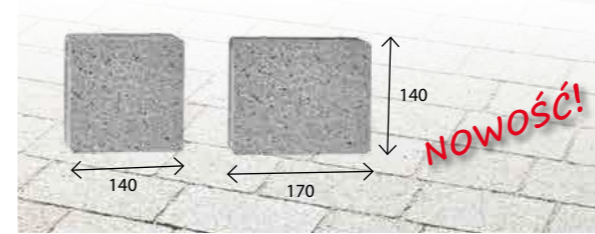

wymiar [mm]	szt. / paleta	zakład	m <sup>2</sup> /paleta	waga palety [kg]
140 x 140	240	Charsznica	10,40	1380
170 x 140	240			
kolor		cena zł/m <sup>2</sup>		
biały, szary, czarny, ciemny brąz, piaskowy, kremowy, czerwony, jasny brąz		netto	brutto	
		<b>75,00</b>	<b>92,25</b>	

# ŚRUTOWANE 7 cm



## City Park

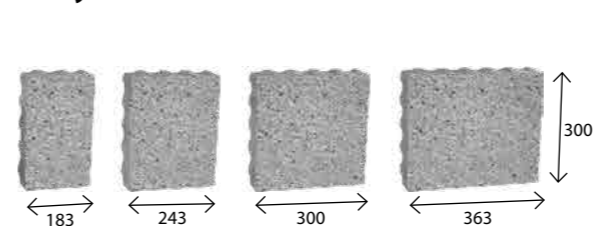

wymiar [mm]	szt. / paleta	zakład	m <sup>2</sup> /paleta	waga palety [kg]
183 x 300	30	Charsznica	9,73	1460
243 x 300	30			
300 x 300	30			
363 x 300	30			
kolor		cena zł/m <sup>2</sup>		
biały, szary, czarny, ciemny brąz, piaskowy, kremowy, czerwony, jasny brąz		netto	brutto	
		<b>84,00</b>	<b>103,32</b>	

# ŚRUTOWANE 7 cm



## Via Strada

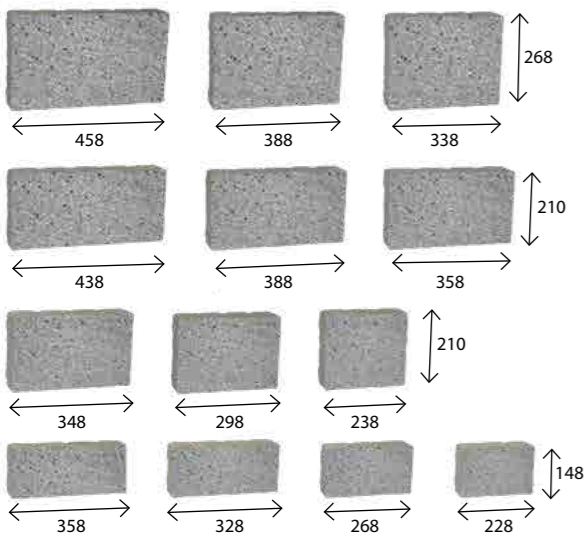

wymiar [mm]	szt. / paleta	zakład	m <sup>2</sup> /paleta	waga palety [kg]			
458,0 x 268,5	10	Charsznica	9,92	1560			
338,0 x 268,5	10						
388,0 x 268,5	10						
298,5 x 210,5	10						
238,5 x 210,5	10						
348,5 x 210,5	10						
388,0 x 210,5	10						
358,0 x 210,5	10						
438,0 x 210,5	10						
328,5 x 148,5	10						
228,5 x 148,5	10						
358,5 x 148,5	10						
268,5 x 148,5	10						
kolor					cena zł/m <sup>2</sup>		
biały, szary, czarny, ciemny brąz, piaskowy, kremowy, czerwony, jasny brąz					netto	brutto	
					<b>84,00</b>	<b>103,32</b>	

# ŚRUTOWANE 8 cm



## Holland I bezfazowy

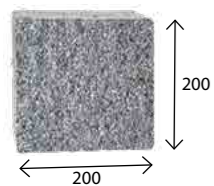

wymiar [mm]	szt. / paleta	zakład	m <sup>2</sup> /paleta	waga palety [kg]
200 x 200	192	Charsznica	7,68	1360
kolor			cena zł/m <sup>2</sup>	
biały, szary, czarny, ciemny brąz, piaskowy, kremowy, czerwony, jasny brąz			netto	brutto
			<b>84,00</b>	<b>103,32</b>

## Futuro

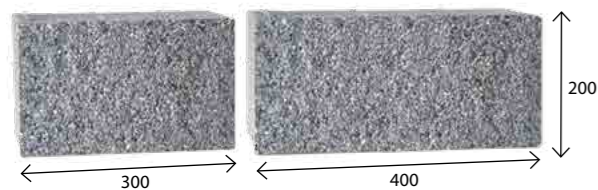

wymiar [mm]	szt. / paleta	zakład	m <sup>2</sup> /paleta	waga palety [kg]
300 x 200	32	Charsznica	7,68	1380
400 x 200	32			
500 x 200	32			
kolor			cena zł/m <sup>2</sup>	
biały, szary, czarny, ciemny brąz, piaskowy, kremowy, czerwony, jasny brąz			netto	brutto
			<b>84,00</b>	<b>103,32</b>

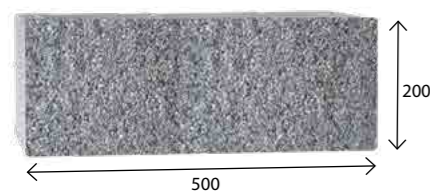

## Grande Futuro

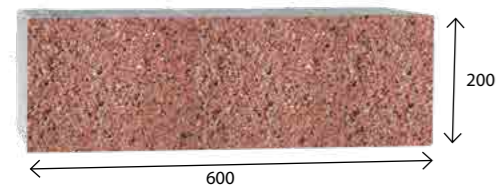

wymiar [mm]	szt. / paleta	zakład	m <sup>2</sup> /paleta	waga palety [kg]
600 x 200	64	Charsznica	7,68	1380
kolor			cena zł/m <sup>2</sup>	
biały, szary, czarny, ciemny brąz, piaskowy, kremowy, czerwony, jasny brąz			netto	brutto
			<b>84,00</b>	<b>103,32</b>

# Kostki ANTICO



Szlachetne, antyczne kostki z grupy Antico, powstają w procesie obróbki nadającej im charakterystyczny „stary” wygląd. Są to kostki cechujące się nieregularną krawędzią i powierzchnią „nadgryzioną zębem czasu”. Te ekskluzywne produkty nadają wprost niezwykły wygląd otoczeniu, staje się ono nastrojowe i przytulne. Kostki Antico pakowane są w płatne bezzwrotnie bigbagi



# ANTICO 6 cm



## Granit Antico

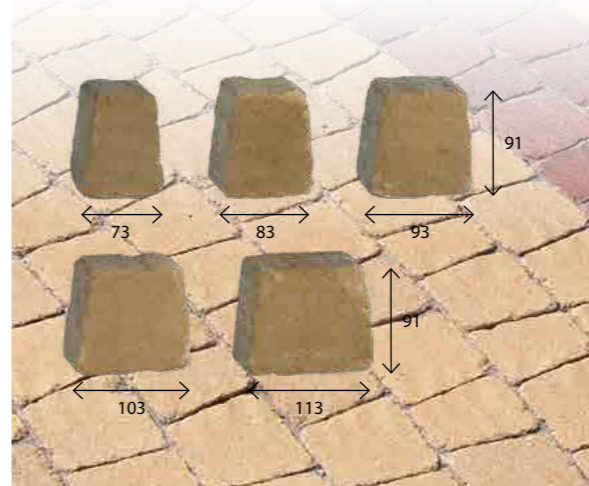

wymiar [mm]	szt. / paleta	zakład	m <sup>2</sup> /paleta	waga palety [kg]
73 x 53 x 91	160	Charsznica	9,50	1250
83 x 63 x 91	200			
93 x 73 x 91	140			
103 x 83 x 91	160			
113 x 93 x 91	120			
kolor			cena zł/m <sup>2</sup>	
terra, piryt, onyks, pastello, lawa, kasztan, andezyt			netto	brutto
			<b>70,00</b>	<b>86,10</b>

## Cegła Antico

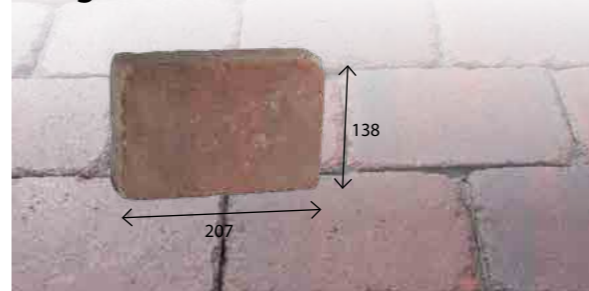

wymiar [mm]	szt. / paleta	zakład	m <sup>2</sup> /paleta	waga palety [kg]
207 x 138	360	Chyżne Charsznica	10,30	1300
kolor			cena zł/m <sup>2</sup>	
terra, piryt, onyks, pastello, lawa, kasztan, andezyt			netto	brutto
			<b>68,00</b>	<b>83,64</b>



# ANTICO 6 cm



## Akropolis

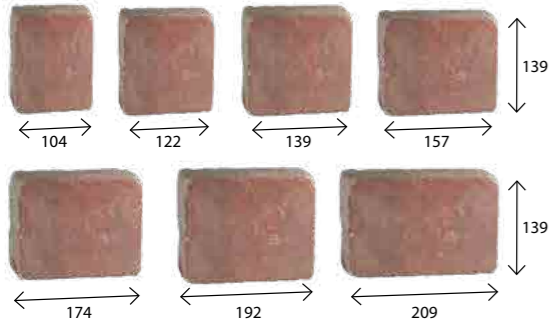

wymiar [mm]	szt. / paleta	zakład	m <sup>2</sup> /paleta	waga palety [kg]
104 x 139	70	Charsznica	10,85	1430
122 x 139	70			
139 x 139	70			
157 x 139	70			
174 x 139	70			
209 x 139	70			
kolor			cena zł/m <sup>2</sup>	
terra, piryt, onyks, pastello, lawa, kasztan, andezyt			netto	brutto
			<b>68,00</b>	<b>83,64</b>

# ANTICO 8 cm



## Aleja Antico

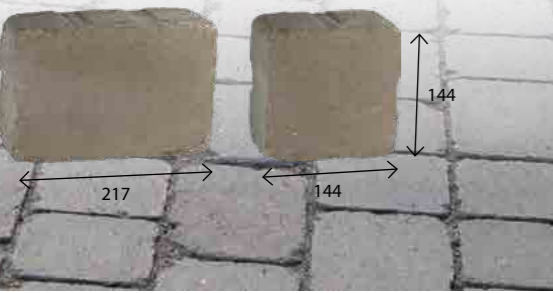

wymiar [mm]	szt. / paleta	zakład	m <sup>2</sup> /paleta	waga palety [kg]
144 x 144	192	Chyżne	8	1380
217 x 144	128			
kolor			cena zł/m <sup>2</sup>	
terra, piryt, onyks, pastello, lawa, kasztan, andezyt			netto	brutto
			<b>73,00</b>	<b>89,79</b>

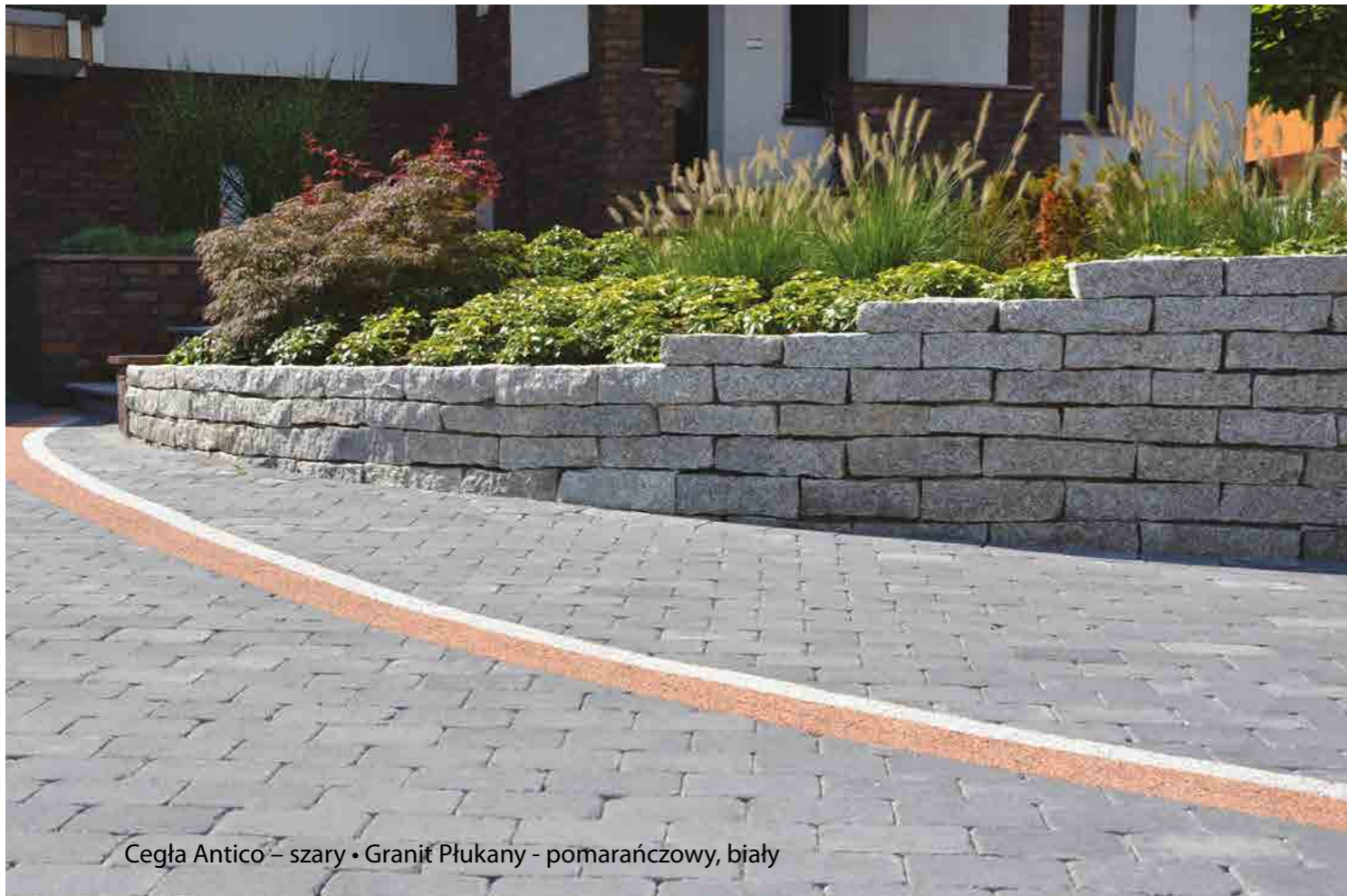

Cegła Antico – szary • Granit Płukany - pomarańczowy, biały

# Kostki KOLORMIX



Uniwersalną kolorystykę kolormix można stosować w prawie każdej przestrzeni, gdyż odwzorowuje ona wygląd kamienia naturalnego. Nasze melange dają możliwość tworzenia niebanalnych kompozycji o naturalnym, ciepłym charakterze.  
**UWAGA: kostki Kolormix należy równolegle układać z 3 – 5 palet, uzyskując w ten sposób równomierne rozłożenie kolorów nawierzchni.**

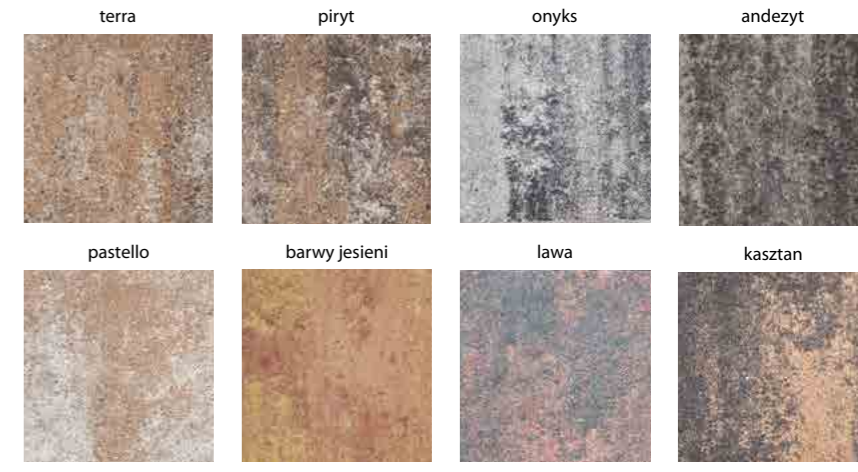

# KOLORMIX 5 cm



## Płyta Chodnikowa

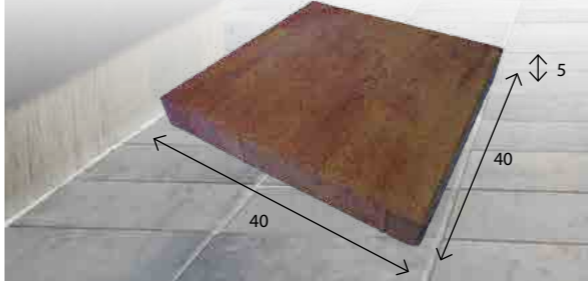

wymiar [cm]	szt. / paleta	zakład	szt./m <sup>2</sup>	waga 1 szt. [kg]	waga palety [kg]
40 x 40 x 5	72	Charsznica	6,25	17	1230
kolor			cena zł/szt.		
terra, piryt, onyks, andezyt, pastello, barwy jesieni, lawa, kasztan			netto	brutto	
			<b>11,00</b>	<b>13,53</b>	

# KOLORMIX 6 cm



## Sasso



wymiar	zakład	m <sup>2</sup> /paleta	waga palety [kg]
zestaw 8 elementów	Turany	9,34	1280
kolor		cena zł/m <sup>2</sup>	
terra, piryt, onyks, andezyt, pastello, barwy jesieni, lawa, kasztan		netto	brutto
		<b>61,00</b>	<b>75,03</b>

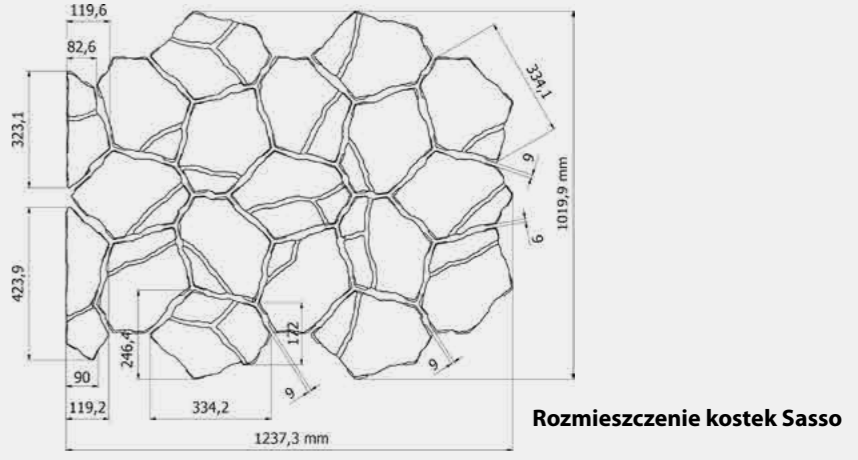

Rozmieszczenie kostek Sasso

# KOLORMIX 6 cm



## Akropolis

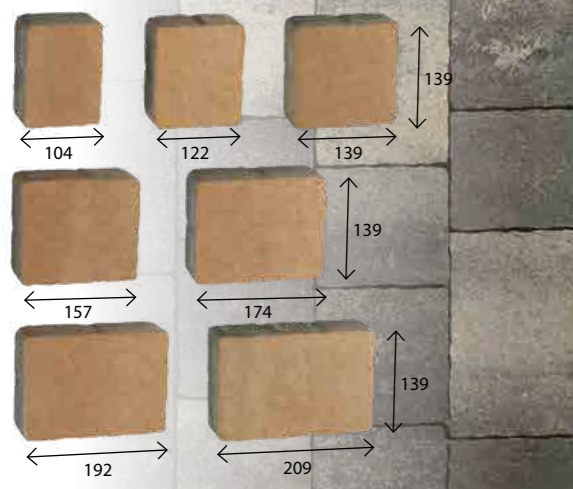

wymiar [mm]	szt. / paleta	zakład	m <sup>2</sup> /paleta	waga palety [kg]
104 x 139	70	Chyżne Charsznica	10,85	1430
122 x 139	70			
139 x 139	70			
157 x 139	70			
174 x 139	70			
192 x 139	70			
209 x 139	70			
kolor		cena zł/m <sup>2</sup>		
terra, piryt, onyks, andezyt, pastello, barwy jesieni, lawa, kasztan		netto	brutto	
		<b>53,00</b>	<b>65,19</b>	

## Granit

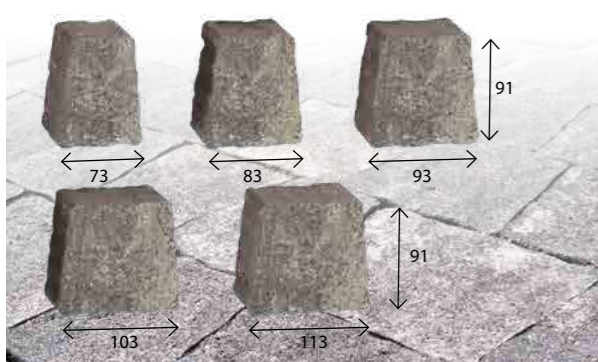

wymiar [mm]	szt. / paleta	zakład	m <sup>2</sup> /paleta	waga palety [kg]
73 x 53 x 91	240	Charsznica	9,50	1245
83 x 63 x 91	300			
93 x 73 x 91	210			
103 x 83 x 91	330			
113 x 93 x 91	180			
kolor		cena zł/m <sup>2</sup>		
terra, piryt, onyks, andezyt, pastello, barwy jesieni, lawa, kasztan		netto	brutto	
		<b>55,00</b>	<b>67,65</b>	

## Parko

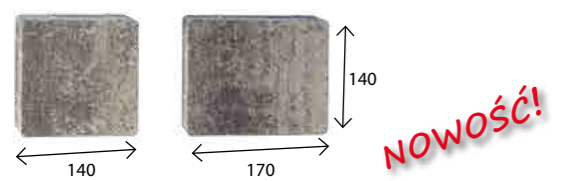

wymiar [mm]	szt. / paleta	zakład	m <sup>2</sup> /paleta	waga palety [kg]
140 x 140	240	Charsznica	10,40	1380
170 x 140	240			
kolor		cena zł/m <sup>2</sup>		
terra, piryt, onyks, andezyt, pastello, barwy jesieni, lawa, kasztan		netto	brutto	
		<b>53,00</b>	<b>65,19</b>	

## Trento

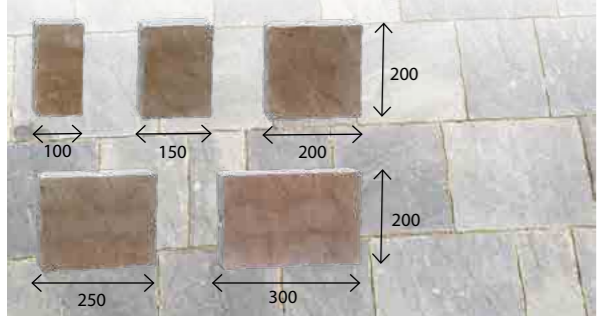

wymiar [mm]	szt. / paleta	zakład	m <sup>2</sup> /paleta	waga palety [kg]
100 x 200	50	Turany	9,20	1250
150 x 200	70			
200 x 200	70			
250 x 200	30			
300 x 200	30			
kolor		cena zł/m <sup>2</sup>		
terra, piryt, onyks, andezyt, pastello, barwy jesieni, lawa, kasztan		netto	brutto	
		<b>61,00</b>	<b>75,03</b>	

## Cegła



wymiar [mm]	szt. / paleta	zakład	m <sup>2</sup> /paleta	waga palety [kg]
207 x 138	360	Charsznica	10,30	1405
kolor		cena zł/m <sup>2</sup>		
terra, piryt, onyks, andezyt, pastello, barwy jesieni, lawa, kasztan		netto	brutto	
		<b>53,00</b>	<b>65,19</b>	

# KOLORMIX 7 cm



## Via Strada

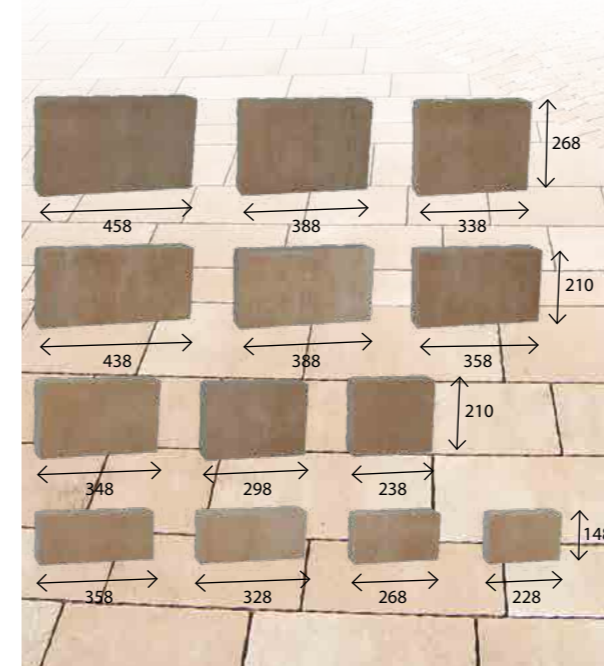

wymiar [mm]	szt. / paleta	zakład	m <sup>2</sup> /paleta	waga palety [kg]
458,0 x 268,5	10	Turany Charsznica	9,92	1560
338,0 x 268,5	10			
388,0 x 268,5	10			
298,5 x 210,5	10			
238,5 x 210,5	10			
348,5 x 210,5	10			
388,0 x 210,5	10			
358,0 x 210,5	10			
438,0 x 210,5	10			
328,5 x 148,5	10			
228,5 x 148,5	10			
358,5 x 148,5	10			
268,5 x 148,5	10			
kolor				
terra, piryt, onyks, andezyt, pastello, barwy jesieni, lawa, kasztan		netto	brutto	
		<b>63,00</b>	<b>77,49</b>	

## City Park

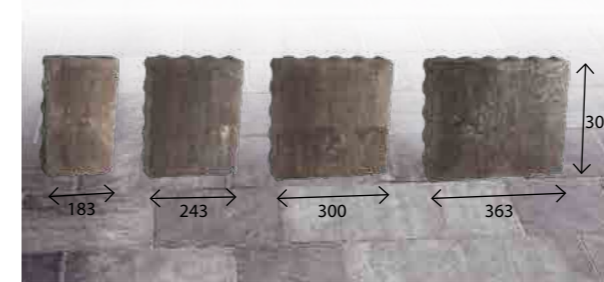

wymiar [mm]	szt. / paleta	zakład	m <sup>2</sup> /paleta	waga palety [kg]
183 x 300	30	Charsznica	9,73	1460
243 x 300	30			
300 x 300	30			
363 x 300	30			
kolor		cena zł/szt.		
terra, piryt, onyks, andezyt, pastello, barwy jesieni, lawa, kasztan		netto	brutto	
		<b>63,00</b>	<b>77,49</b>	



Via Strada Kolormix - kasztan • Granit Kolormix - pastello

# KOLORMIX 8 cm



## Akropolis

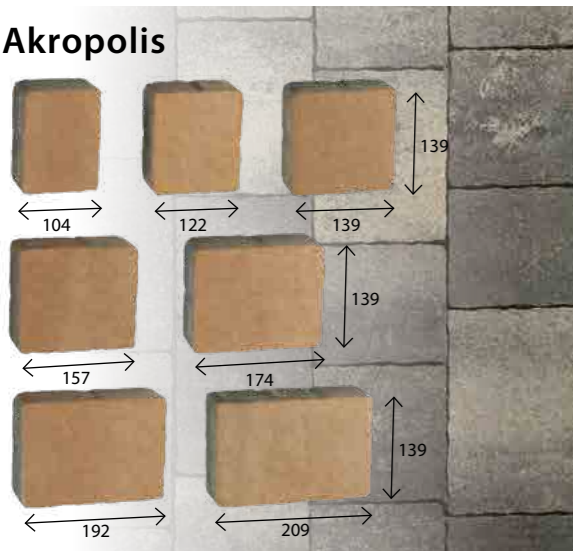

wymiar [mm]	szt. / paleta	zakład	m <sup>2</sup> /paleta	waga palety [kg]
104 x 139	56	Charsznica Chyżne	8,68	1440
122 x 139	56			
139 x 139	56			
157 x 139	56			
174 x 139	56			
192 x 139	56			
209 x 139	56			
kolor			cena zł/m <sup>2</sup>	
terra, piryt, onyks, andezyt, pastello, barwy jesieni, lawa, kasztan			netto	brutto
			<b>63,00</b>	<b>77,49</b>

## Holland I bezfazowy

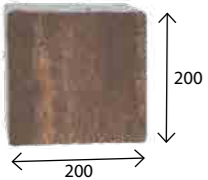

wymiar [mm]	szt. / paleta	zakład	m <sup>2</sup> /paleta	waga palety [kg]
200 x 200	192	Charsznica	7,68	1360
kolor			cena zł/m <sup>2</sup>	
terra, piryt, onyks, andezyt, pastello, barwy jesieni, lawa, kasztan			netto	brutto
			<b>63,00</b>	<b>77,49</b>

## Futuro

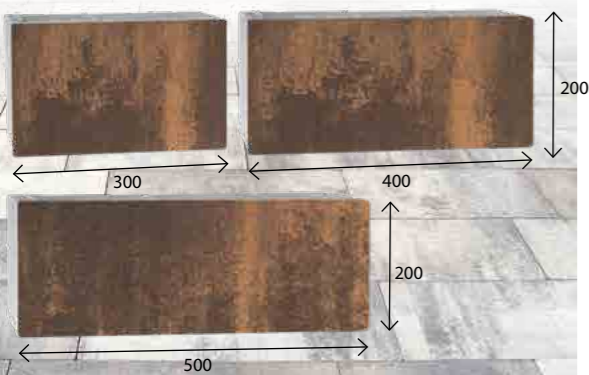

wymiar [mm]	szt. / paleta	zakład	m <sup>2</sup> /paleta	waga palety [kg]
300 x 200	32	Charsznica	7,68	1380
400 x 200	32			
500 x 200	32			
kolor			cena zł/m <sup>2</sup>	
terra, piryt, onyks, andezyt, pastello, barwy jesieni, lawa, kasztan			netto	brutto
			<b>63,00</b>	<b>77,49</b>

## Grande Futuro

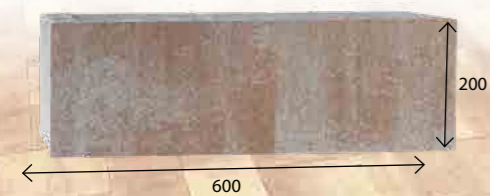

wymiar [mm]	szt. / paleta	zakład	m <sup>2</sup> /paleta	waga palety [kg]
600 x 200	64	Charsznica	7,68	1380
kolor			cena zł/m <sup>2</sup>	
terra, piryt, onyks, andezyt, pastello, barwy jesieni, lawa, kasztan			netto	brutto
			<b>63,00</b>	<b>77,49</b>

Akropolis Kolormix - lawa, andezyt

# Kostki KLASYCZNE



Wśród kostek standardowych znajdują Państwo kostki uznane przez klientów, za uniwersalne w układaniu geometrycznych wzorów. Kostki standardowe to produkty znane od lat i wciąż popularne. W tej grupie znajdują się kostki o różnym charakterze, nadają się zarówno do budowy alejek ogrodowych i podjazdów, jak i do zabudowy placów i terenów użyteczności publicznej.



## KLASYCZNE 4 cm

### Nostalit

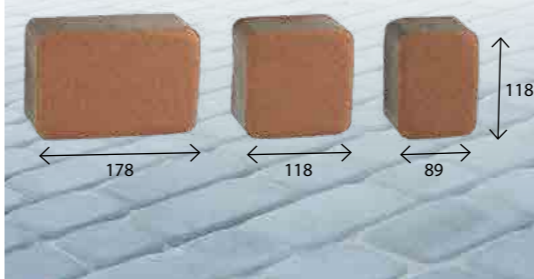

wymiar [mm]	szt. / paleta	zakład	m <sup>2</sup> /paleta	waga palety [kg]
89 x 118	224	Charsznica	15,84	1460
118 x 118	448			
178 x 118	336			
kolor			cena zł/m <sup>2</sup>	
szary			netto	brutto
czerwony, czarny			<b>37,00</b>	<b>45,51</b>
jasny brąz, ciemny brąz			<b>40,00</b>	<b>49,20</b>
żółty jasny			<b>41,00</b>	<b>50,43</b>
			<b>43,00</b>	<b>52,89</b>

### Holland

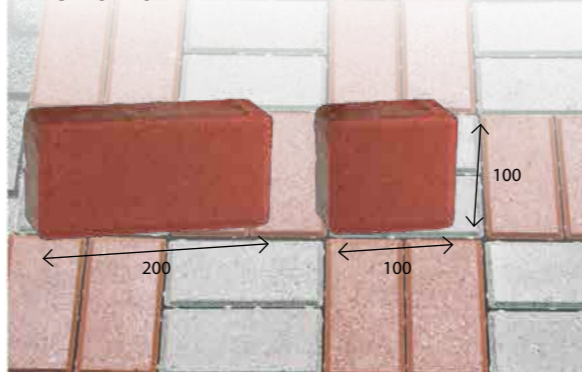

wymiar [mm]	szt. / paleta	zakład	m <sup>2</sup> /paleta	waga palety [kg]
200 x 100	768	Turany	15,36	1350
100 x 100	64	Charsznica		
200 x 100	736			
kolor			cena zł/m <sup>2</sup>	
szary			netto	brutto
czerwony, czarny			<b>33,00</b>	<b>40,59</b>
			<b>36,00</b>	<b>44,28</b>

Holland - szary



# KLASYCZNE 6 cm

## Granit

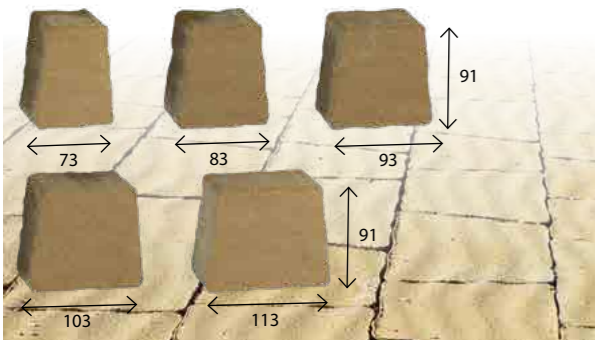

wymiar [mm]	szt. / paleta	zakład	m <sup>2</sup> /paleta	waga palety [kg]
73 x 53 x 91	240	Charsznica	9,50	1245
83 x 63 x 91	300			
93 x 73 x 91	210			
103 x 83 x 91	330			
113 x 93 x 91	180			
kolor		cena zł/m <sup>2</sup>		
		netto	brutto	
szary		43,00	52,89	
czerwony, czarny		46,00	56,58	
jasny brąz, ciemny brąz		47,00	57,81	
pomarańczowy		49,00	60,27	
żółty jasny		51,00	62,73	

## Akropolis

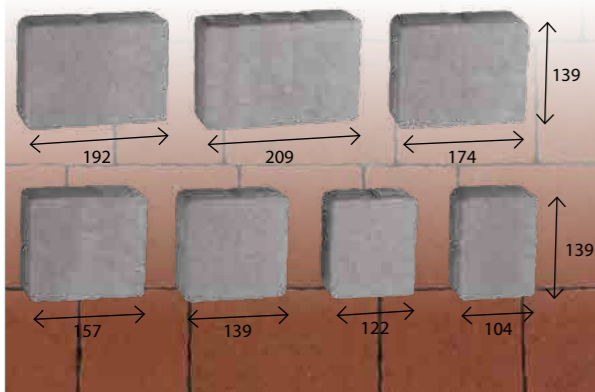

wymiar [mm]	szt. / paleta	zakład	m <sup>2</sup> /paleta	waga palety [kg]
104 x 139	70	Chyżne Charsznica	10,85	1430
122 x 139	70			
139 x 139	70			
157 x 139	70			
174 x 139	70			
192 x 139	70			
209 x 139	70			
209 x 139	70			
kolor		cena zł/m <sup>2</sup>		
		netto	brutto	
szary		41,00	50,43	
czerwony, czarny		44,00	54,12	
jasny brąz, ciemny brąz		45,00	55,35	
pomarańczowy		47,00	57,81	
żółty jasny		49,00	60,27	
biały		63,00	77,49	

## Parko

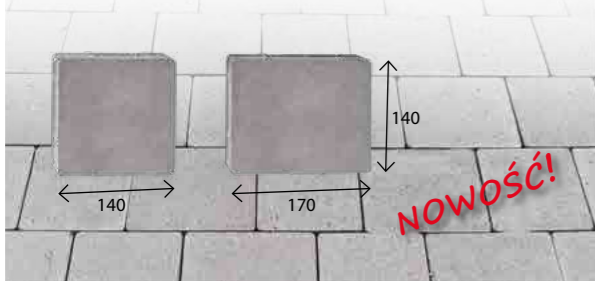

wymiar [mm]	szt. / paleta	zakład	m <sup>2</sup> /paleta	waga palety [kg]			
140 x 140	240	Charsznica	10,40	1380			
170 x 140	240						
kolor					cena zł/m <sup>2</sup>		
					netto	brutto	
szary					41,00	50,43	
czerwony, czarny		44,00	54,12				
jasny brąz, ciemny brąz		45,00	55,35				
pomarańczowy		47,00	57,81				
żółty jasny		49,00	60,27				

## Trento

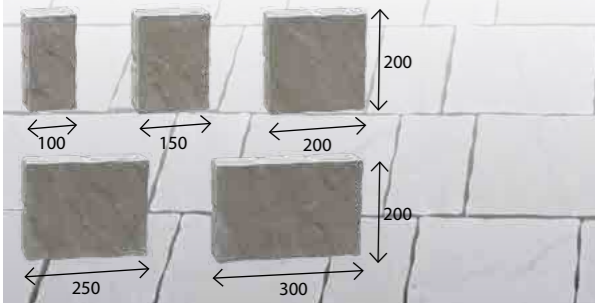

wymiar [mm]	szt. / paleta	zakład	m <sup>2</sup> /paleta	waga palety [kg]
100 x 200	50	Turany	9,20	1250
150 x 200	70			
200 x 200	70			
250 x 200	30			
300 x 200	30			
300 x 200	30			
kolor		cena zł/m <sup>2</sup>		
		netto	brutto	
szary		43,00	52,89	
czerwony, czarny		46,00	56,58	
jasny brąz, ciemny brąz		47,00	57,81	

## Cegła

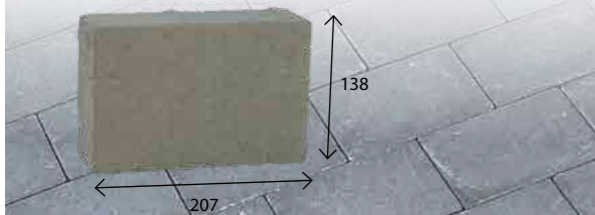

wymiar [mm]	szt. / paleta	zakład	m <sup>2</sup> /paleta	waga palety [kg]
207 x 138	360	Charsznica	10,30	1405
kolor		cena zł/m <sup>2</sup>		
		netto	brutto	
szary		41,00	50,43	
czerwony, czarny		44,00	54,12	
jasny brąz, ciemny brąz		45,00	55,35	
żółty jasny		47,00	57,81	

# KLASYCZNE 6 cm

## Old Stone

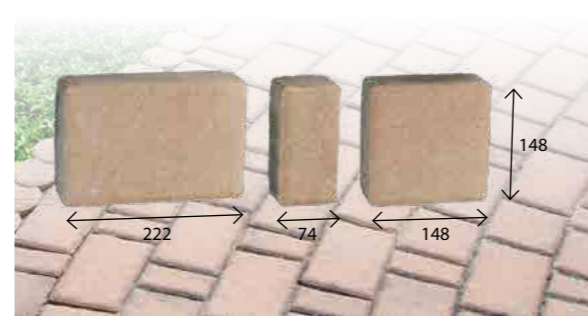

wymiar [mm]	szt. / paleta	zakład	m <sup>2</sup> /paleta	waga palety [kg]
74 x 148	160	Chyżne Charsznica	10,62	1490
148 x 148	160			
222 x 148	160			
kolor		cena zł/m <sup>2</sup>		
		netto	brutto	
szary		41,00	50,43	
czerwony, czarny		44,00	54,12	
jasny brąz, ciemny brąz		45,00	55,35	
pomarańczowy		47,00	57,81	
żółty jasny		49,00	60,27	

## Nostalit

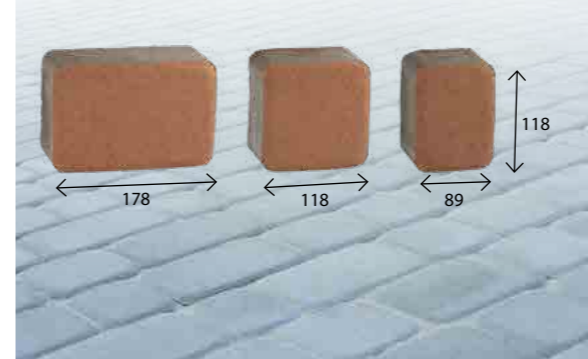

wymiar [mm]	szt. / paleta	zakład	m <sup>2</sup> /paleta	waga palety [kg]
89 x 118	160	Chyżne	11,30	1490
118 x 118	320			
178 x 118	240			
89 x 118	140	Charsznica	9,90	1300
118 x 118	280			
178 x 118	210			
178 x 118	210			
kolor		cena zł/m <sup>2</sup>		
		netto	brutto	
szary		41,00	50,43	
czerwony, czarny		44,00	54,12	
oliwka, jasny brąz, ciemny brąz		45,00	55,35	
pomarańczowy		47,00	57,81	
żółty jasny		49,00	60,27	

## Nostalit koło

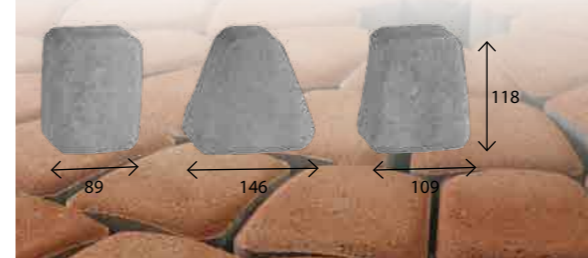

wymiar [mm]	szt. / paleta	zakład	m <sup>2</sup> /paleta	waga palety [kg]
89 x 118	350	Charsznica	9,40	1190
109 x 118	450			
146 x 118	40			
kolor		cena zł/m <sup>2</sup>		
		netto	brutto	
szary		43,00	52,89	
czerwony, czarny		46,00	56,58	
oliwka, jasny brąz, ciemny brąz		47,00	57,81	
pomarańczowy		49,00	60,27	
żółty jasny		51,00	62,73	

## Holland

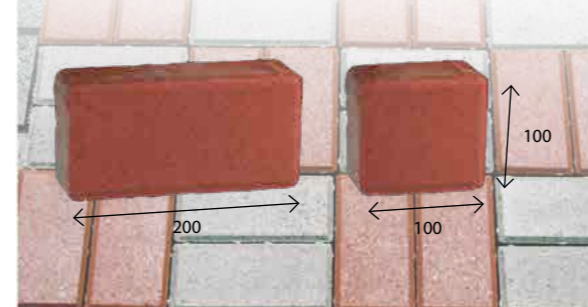

wymiar [mm]	szt. / paleta	zakład	m <sup>2</sup> /paleta	waga palety [kg]
100 x 100	40	Chyżne Charsznica Kraków	10,80	1450
200 x 100	520			
100 x 100	40	Charsznica	9,60	1300
200 x 100	460			
kolor		cena zł/m <sup>2</sup>		
		netto	brutto	
szary		37,00	45,51	
czerwony, czarny		40,00	49,20	

## Holland bezfazowy

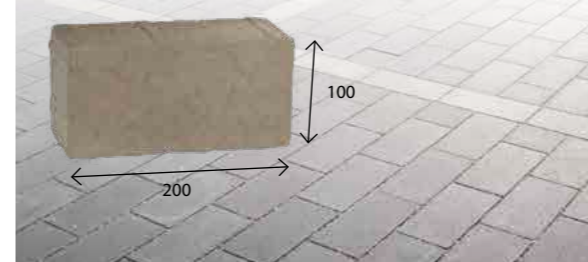

wymiar [mm]	szt. / paleta	zakład	m <sup>2</sup> /paleta	waga palety [kg]
200 x 100	520	Charsznica Kraków	10,80	1250
kolor		cena zł/m <sup>2</sup>		
		netto	brutto	
szary		37,00	45,51	
czerwony, czarny		40,00	49,20	

# KLASYCZNE 6 cm

## Holland I, II, III

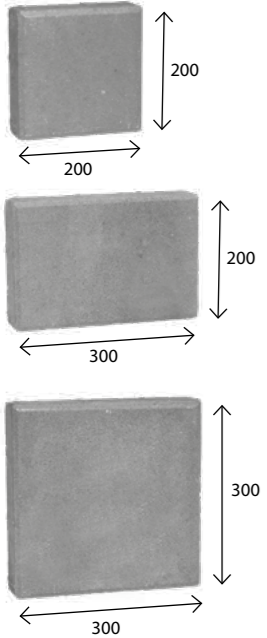

Holland I				
wymiar [mm]	szt. / paleta	zakład	m <sup>2</sup> /paleta	waga palety [kg]
200 x 200	240	<b>Turany</b>	9,60	1300
kolor		cena zł/m <sup>2</sup>		
szary		<b>43,00</b>	<b>52,89</b>	
czerwony, czarny		<b>46,00</b>	<b>56,58</b>	

Holland II				
wymiar [mm]	szt. / paleta	zakład	m <sup>2</sup> /paleta	waga palety [kg]
300 x 200	180	<b>Turany</b>	10,80	1480
kolor		cena zł/m <sup>2</sup>		
szary		<b>43,00</b>	<b>52,89</b>	
czerwony, czarny		<b>46,00</b>	<b>56,58</b>	

Holland III				
wymiar [mm]	szt. / paleta	zakład	m <sup>2</sup> /paleta	waga palety [kg]
300 x 300	120	<b>Turany</b>	10,80	1480
kolor		cena zł/m <sup>2</sup>		
szary		<b>43,00</b>	<b>52,89</b>	
czerwony, czarny		<b>46,00</b>	<b>56,58</b>	

# KLASYCZNE 6 cm

## Behaton

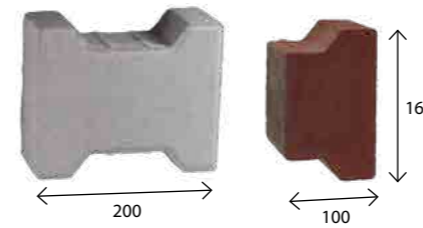

wymiar [mm]	szt. / paleta	zakład	m <sup>2</sup> /paleta	waga palety [kg]
200 x 165 100 x 165	380 40	<b>Chyżne Charsznica Kraków</b>	11,19	1480
200 x 165 100 x 165	330 40	<b>Charsznica</b>	9,70	1250
kolor		cena zł/m <sup>2</sup>		
szary		<b>37,00</b>	<b>45,51</b>	
czerwony, czarny		<b>40,00</b>	<b>49,20</b>	

## Behaton brzegowy

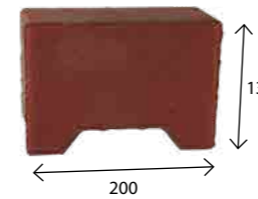

wymiar [mm]	szt. / paleta	zakład	szt./mb	waga palety [kg]
200 x 137	330	<b>Chyżne Charsznica</b>	5	1105
kolor		cena zł/szt.		
szary		<b>1,60</b>	<b>1,97</b>	
czerwony, czarny		<b>1,80</b>	<b>2,21</b>	

## Behaton bezfazowy



wymiar [mm]	szt. / paleta	zakład	m <sup>2</sup> /paleta	waga palety [kg]
200 x 165 100 x 165	330 20	<b>Turany</b>	9,42	1300
200 x 165 100 x 165	330 40	<b>Charsznica Kraków</b>	9,70	1250
kolor		cena zł/m <sup>2</sup>		
szary		<b>37,00</b>	<b>45,51</b>	
czerwony, czarny		<b>40,00</b>	<b>49,20</b>	

# KLASYCZNE 7 cm

## City Park

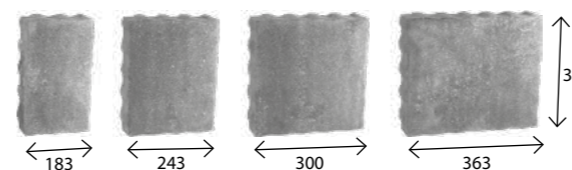

wymiar [mm]	szt. / paleta	zakład	m <sup>2</sup> /paleta	waga palety [kg]
183 x 300 243 x 300 300 x 300 363 x 300	30 30 30 30	<b>Charsznica</b>	9,73	1460
kolor		cena zł/m <sup>2</sup>		
szary		<b>47,00</b>	<b>57,81</b>	
czerwony, czarny		<b>53,00</b>	<b>65,19</b>	



City Park – szary



Behaton – szary

# KLASYCZNE 8 cm

## Akropolis

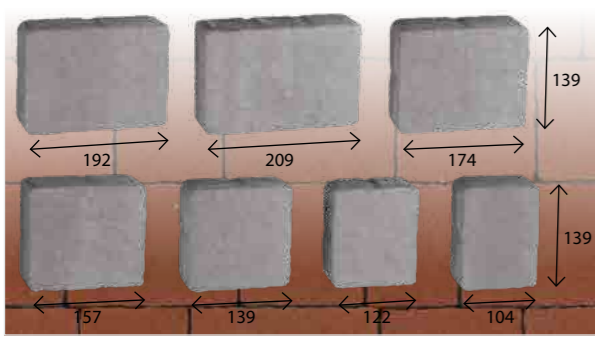

wymiar [mm]	szt. / paleta	zakład	m <sup>2</sup> /paleta	waga palety [kg]
104 x 139	56	Charsznica Chyżne	8,68	1440
122 x 139	56			
139 x 139	56			
157 x 139	56			
174 x 139	56			
192 x 139	56			
209 x 139	56			
kolor		cena zł/m <sup>2</sup>		
szary		netto	brutto	
czerwony, czarny		<b>47,00</b>	<b>57,81</b>	
ciemny brąz		<b>50,00</b>	<b>61,50</b>	
żółty jasny		<b>51,00</b>	<b>62,73</b>	
		<b>55,00</b>	<b>67,65</b>	

## Holland I bezfazowy

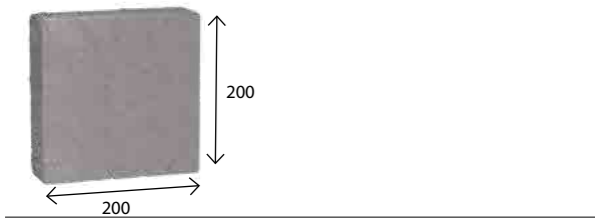

wymiar [mm]	szt. / paleta	zakład	m <sup>2</sup> /paleta	waga palety [kg]
200 x 200	192	Charsznica Turany	7,68	1440
kolor		cena zł/m <sup>2</sup>		
szary		netto	brutto	
czerwony, czarny		<b>47,00</b>	<b>57,81</b>	
		<b>50,00</b>	<b>61,50</b>	

## Quadro Futuro

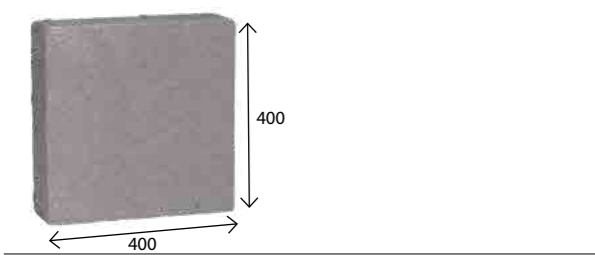

wymiar [mm]	szt. / paleta	zakład	m <sup>2</sup> /paleta	waga palety [kg]
400 x 400	48	Charsznica	7,68	1380
kolor		cena zł/m <sup>2</sup>		
szary		netto	brutto	
czerwony, czarny		<b>47,00</b>	<b>57,81</b>	
		<b>50,00</b>	<b>61,50</b>	

## Futuro

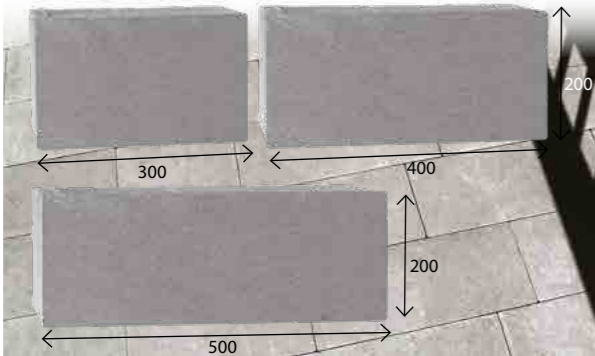

wymiar [mm]	szt. / paleta	zakład	m <sup>2</sup> /paleta	waga palety [kg]
300 x 200	32	Charsznica	7,68	1380
400 x 200	32			
500 x 200	32			
kolor		cena zł/m <sup>2</sup>		
szary		netto	brutto	
czerwony, czarny		<b>47,00</b>	<b>57,81</b>	
		<b>50,00</b>	<b>61,50</b>	

## Grande Futuro

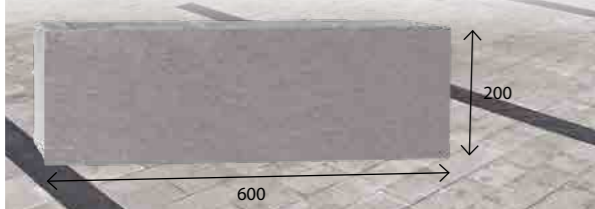

wymiar [mm]	szt. / paleta	zakład	m <sup>2</sup> /paleta	waga palety [kg]
600 x 200	64	Charsznica	7,68	1380
kolor		cena zł/m <sup>2</sup>		
szary		netto	brutto	
czerwony, czarny		<b>47,00</b>	<b>57,81</b>	
		<b>50,00</b>	<b>61,50</b>	

## Aleja

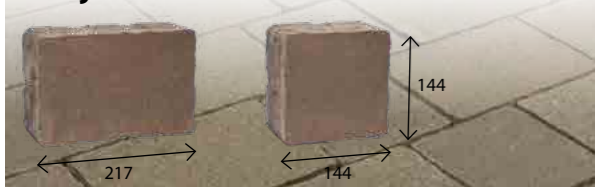

wymiar [mm]	szt. / paleta	zakład	m <sup>2</sup> /paleta	waga palety [kg]
144 x 144	192	Chyżne	8	1380
217 x 144	128			
kolor		cena zł/m <sup>2</sup>		
szary		netto	brutto	
czerwony, czarny		<b>47,00</b>	<b>57,81</b>	
		<b>50,00</b>	<b>61,50</b>	

# KLASYCZNE 8 cm

## Old Stone

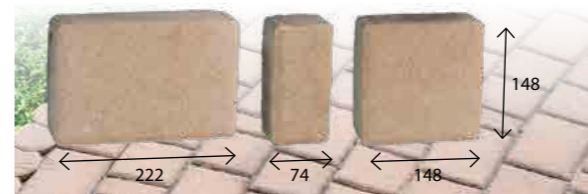

wymiar [mm]	szt. / paleta	zakład	m <sup>2</sup> /paleta	waga palety [kg]
74 x 148	128	Chyżne Charsznica	8,50	1490
148 x 148	128			
222 x 148	128			
kolor		cena zł/m <sup>2</sup>		
szary		netto	brutto	
czerwony, czarny		<b>47,00</b>	<b>57,81</b>	
		<b>50,00</b>	<b>61,50</b>	

## Nostalit

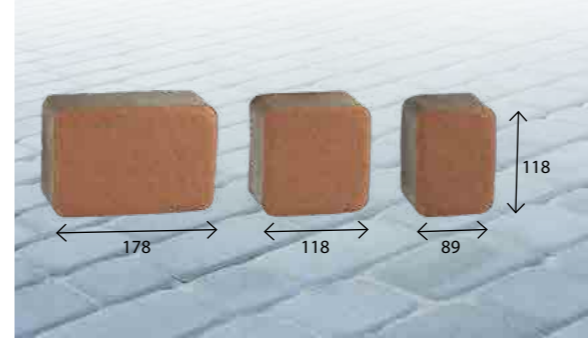

wymiar [mm]	szt. / paleta	zakład	m <sup>2</sup> /paleta	waga palety [kg]			
89 x 118	80	Chyżne	9,04	1570			
118 x 118	160						
178 x 118	120						
89 x 118	112	Charsznica	7,92	1380			
118 x 118	224						
178 x 118	168						
kolor					cena zł/m <sup>2</sup>		
szary					netto	brutto	
czerwony, czarny		<b>47,00</b>	<b>57,81</b>				
oliwka, jasny brąz, ciemny brąz		<b>50,00</b>	<b>61,50</b>				
pomarańczowy		<b>51,00</b>	<b>62,73</b>				
żółty jasny		<b>53,00</b>	<b>65,19</b>				
		<b>55,00</b>	<b>67,65</b>				

## Holland

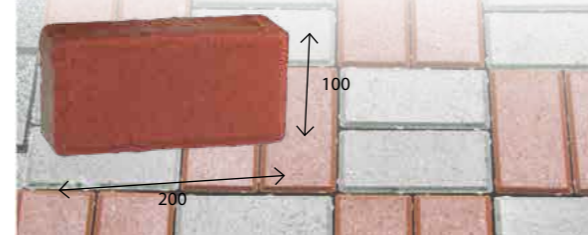

wymiar [mm]	szt. / paleta	zakład	m <sup>2</sup> /paleta	waga palety [kg]
200 x 100	432	Chyżne Charsznica Kraków	8,64	1490
200 x 100	384		Charsznica	7,68
kolor		cena zł/m <sup>2</sup>		
szary		netto	brutto	
czerwony, czarny		<b>43,00</b>	<b>52,89</b>	
		<b>46,00</b>	<b>56,58</b>	

## Holland bezfazowy

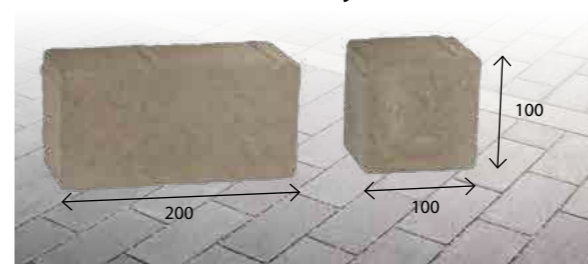

wymiar [mm]	szt. / paleta	zakład	m <sup>2</sup> /paleta	waga palety [kg]
200 x 100	432	Charsznica Kraków	8,64	1490
100 x 100 200 x 100	16 376		Charsznica	7,68
kolor		cena zł/m <sup>2</sup>		
szary		netto	brutto	
czerwony, czarny		<b>43,00</b>	<b>52,89</b>	
		<b>46,00</b>	<b>56,58</b>	

## Holland integracyjny

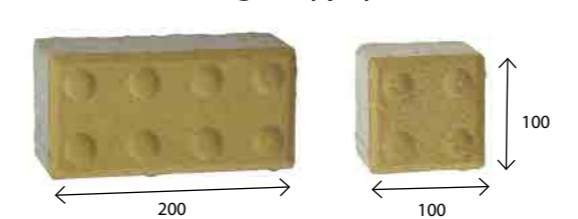

wymiar [mm]	szt. / paleta	zakład	m <sup>2</sup> /paleta	waga palety [kg]
100 x 100 200 x 100	16 376	Charsznica	7,68	1400
kolor		cena zł/m <sup>2</sup>		
szary		netto	brutto	
czerwony		<b>52,00</b>	<b>63,96</b>	
żółty jasny		<b>55,00</b>	<b>67,65</b>	
		<b>59,00</b>	<b>72,57</b>	

## Holland I

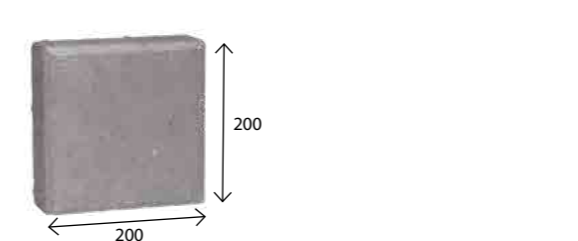

wymiar [mm]	szt. / paleta	zakład	m <sup>2</sup> /paleta	waga palety [kg]
200 x 200	192	Turany	7,68	1360
kolor		cena zł/m <sup>2</sup>		
szary		netto	brutto	
czerwony, czarny		<b>47,00</b>	<b>57,81</b>	
		<b>50,00</b>	<b>61,50</b>	

# KLASYCZNE 8 cm

## Behaton

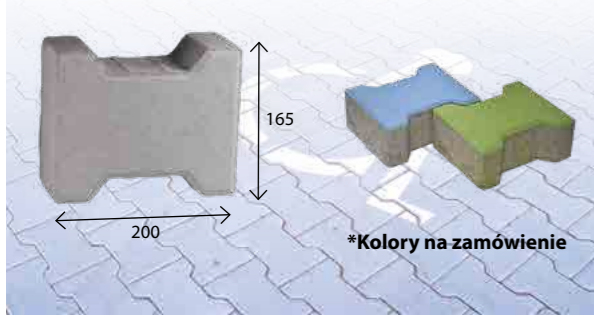

wymiar [mm]	szt. / paleta	zakład	m <sup>2</sup> /paleta	waga palety [kg]
200 x 165	304	Chyżne Charsznica Kraków	8,50	1480
200 x 165	264	Charsznica	7,33	1340
kolor			cena zł/m <sup>2</sup>	
			netto	brutto
szary			43,00	52,89
czerwony, czarny			46,00	56,58
* zielony, biały			62,00	76,26
* niebieski			66,00	81,18

## Behaton bezfazowy



wymiar [mm]	szt. / paleta	zakład	m <sup>2</sup> /paleta	waga palety [kg]
200 x 165	304	Chyżne	8,73	1580
100 x 165	16			
200 x 165	264	Charsznica	7,56	1360
100 x 165	16			
200 x 165	304	Charsznica Kraków	8,50	1480
kolor			cena zł/m <sup>2</sup>	
			netto	brutto
szary			43,00	52,89
czerwony, czarny			46,00	56,58

## Behaton brzegowy Behaton brzegowy bez fazy\*

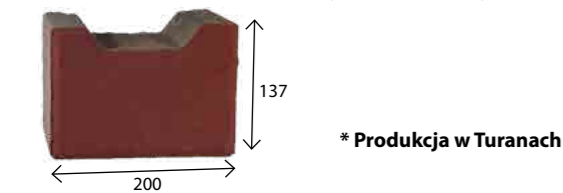

wymiar [mm]	szt. / paleta	zakład	szt./mb	waga palety [kg]
200 x 137	312	Turany*	5	1400
	288	Charsznica		1350
kolor			cena zł/szt.	
			netto	brutto
szary			1,90	2,34
czerwony, czarny			2,10	2,58

## Behaton połówkowy

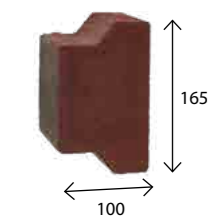

wymiar [mm]	szt. / paleta	zakład	m <sup>2</sup> /paleta	waga palety [kg]
165 x 100	640	Chyżne	8,88	1530
	576	Charsznica	8,00	1425
kolor			cena zł/m <sup>2</sup>	
			netto	brutto
szary			47,00	57,81
czerwony, czarny			50,00	61,50

## Behaton połówkowy bezfazowy

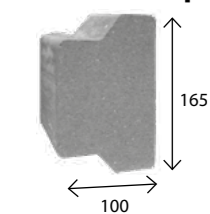

wymiar [mm]	szt. / paleta	zakład	m <sup>2</sup> /paleta	waga palety [kg]
165 x 100	576	Charsznica	8,00	1425
kolor			cena zł/m <sup>2</sup>	
			netto	brutto
szary			47,00	57,81
czerwony, czarny			50,00	61,50

## Meba 8

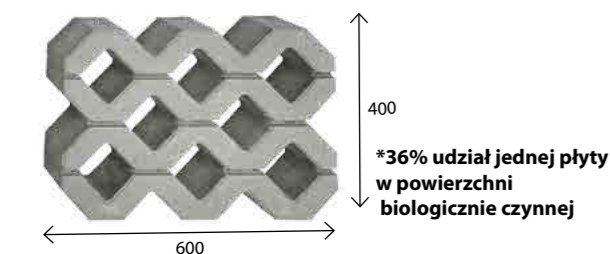

wymiar [mm]	szt. / paleta	zakład	szt./m <sup>2</sup>	waga 1 szt. [kg]	waga palety [kg]
400 x 600	40	Chyżne	4,17	25	1080
	32	Charsznica			880
kolor			cena zł/szt.		
			netto	brutto	
szary			9,50	11,69	
czerwony, czarny			12,50	15,38	

# KLASYCZNE 8 cm

## Kostka znakująca



wymiar [mm]	szt. / paleta	zakład	m <sup>2</sup> /paleta	waga 1 szt. [kg]	waga palety [kg]
80 x 80 x 80	1008	Chyżne	6,45	1,1	1130
kolor			cena zł/szt.		
			netto	brutto	
czerwony			2,40	2,95	

## Eko-kostka 8

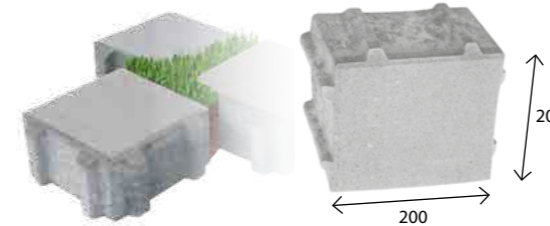

wymiar [mm]	szt. / paleta	zakład	m <sup>2</sup> /paleta	waga palety [kg]
200 x 200*	240	Chyżne	9,60	1380
kolor			cena zł/m <sup>2</sup>	
			netto	brutto
szary			43,00	52,89
czerwony, czarny			46,00	56,58

\* 23% udział powierzchni biologicznie czynnej przy ułożeniu odstępami czołowo do siebie

# KLASYCZNE 10 cm

## Behaton/Behaton bezfazowy

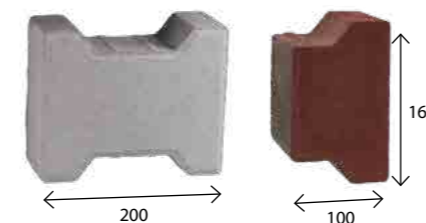

wymiar [mm]	szt. / paleta	zakład	m <sup>2</sup> /paleta	waga palety [kg]
200 x 165	264	Turany	7,55	1610
100 x 165	16			
200 x 165	264	Charsznica Kraków	7,33	1560
kolor			cena zł/m <sup>2</sup>	
			netto	brutto
szary			52,00	63,96
czerwony, czarny			56,00	68,88

## Behaton brzegowy

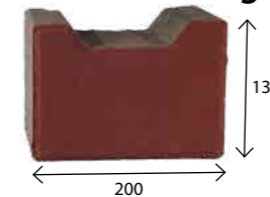

wymiar [mm]	szt. / paleta	zakład	szt./mb	waga palety [kg]
200 x 137	231	Charsznica	5	1430
kolor			cena zł/szt.	
			netto	brutto
szary			2,20	2,71
czerwony, czarny			2,50	3,08

## Meba 10

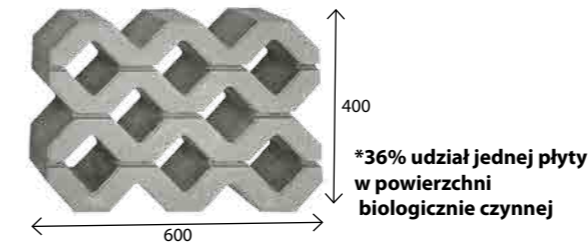

wymiar [mm]	szt. / paleta	zakład	szt./m <sup>2</sup>	waga 1 szt. [kg]	waga palety [kg]
400 x 600	35	Chyżne	4,17	31	1170
	32	Charsznica			1080
kolor			cena zł/szt.		
			netto	brutto	
szary			11,00	13,53	
czerwony, czarny			13,00	15,99	

## Jomb

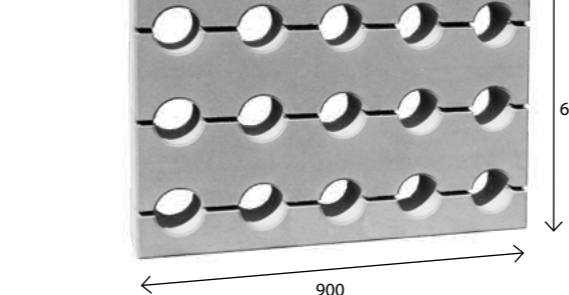

wymiar [mm]	szt. / paleta	zakład	szt./m <sup>2</sup>	waga 1 szt. [kg]	waga palety [kg]
600 x 900	16	Charsznica	1,85	100	1620
kolor			cena zł/szt.		
			netto	brutto	
szary			44,00	54,12	

\* płyta zbrojona średnica otworu - 10 cm  
20% udział jednej płyty w powierzchni biologicznie czynnej

# PŁYTY CHODNIKOWE

## Płyta chodnikowa 35x35x5

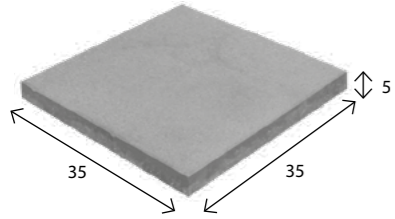

wymiar [cm]	szt. / paleta	zakład	szt./m <sup>2</sup>	waga 1 szt. [kg]	waga palety [kg]
35 x 35 x 5	108	Chyżne	8,16	13	1420
kolor			cena zł/szt.		
			netto	brutto	
szary			6,00	7,38	
czerwony, czarny			6,80	8,36	

## Płyta chodnikowa 40x40x4

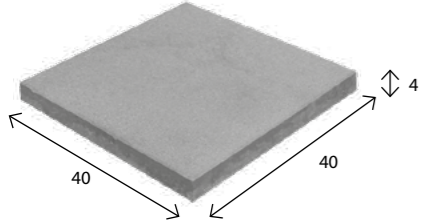

wymiar [cm]	szt. / paleta	zakład	szt./m <sup>2</sup>	waga 1 szt. [kg]	waga palety [kg]
40 x 40 x 4	72	Turany	6,25	15	1140
kolor			cena zł/szt.		
			netto	brutto	
szary			7,50	9,23	
czerwony, czarny			8,80	10,82	

## Płyta chodnikowa 40x40x5

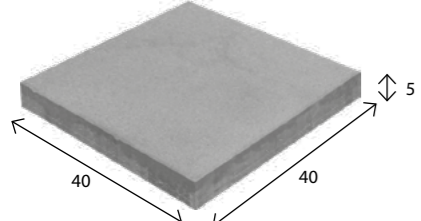

wymiar [cm]	szt. / paleta	zakład	szt./m <sup>2</sup>	waga 1 szt. [kg]	waga palety [kg]
40 x 40 x 5	72	Charsznica	6,25	17	1230
kolor			cena zł/szt.		
			netto	brutto	
szary			7,80	9,59	
czerwony, czarny			9,10	11,19	

## Płyta chodnikowa 50x50x6

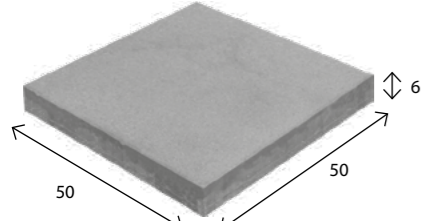

wymiar [cm]	szt. / paleta	zakład	szt./m <sup>2</sup>	waga 1 szt. [kg]	waga palety [kg]
50 x 50 x 6	40	Charsznica	4	33	1320
kolor			cena zł/szt.		
			netto	brutto	
szary			11,00	13,53	
czerwony, czarny			12,60	15,50	

## Płyta chodnikowa 50x50x7

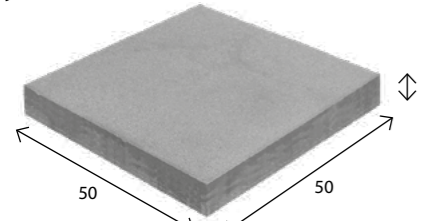

wymiar [cm]	szt. / paleta	zakład	szt./m <sup>2</sup>	waga 1 szt. [kg]	waga palety [kg]
50 x 50 x 7	40	Chyżne Charsznica	4	38	1545
kolor			cena zł/szt.		
			netto	brutto	
szary			12,00	14,76	
czerwony, czarny			13,60	16,73	

## Płyta chodnikowa bezfazowa 50x50x10

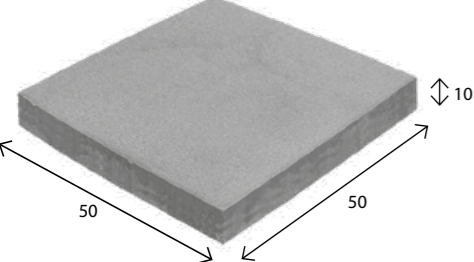

wymiar [cm]	szt. / paleta	zakład	szt./m <sup>2</sup>	waga 1 szt. [kg]	waga palety [kg]
50 x 50 x 10	24	Charsznica	4	55	1332
kolor			cena zł/szt.		
			netto	brutto	
szary			17,00	20,91	

# PALISADY

## Palisada kwadratowa 40



wymiar [mm]	szt. / paleta	zakład	szt./mb	waga 1 szt. [kg]	waga palety [kg]
118 x 118 x 400	45	Chyżne	8,5	12,20	600
kolor			cena zł/szt.		
			netto	brutto	
szary			6,50	8,00	
czerwony, czarny			8,30	10,21	
oliwka, jasny brąz, ciemny brąz			8,60	10,58	

## Palisada okrągła

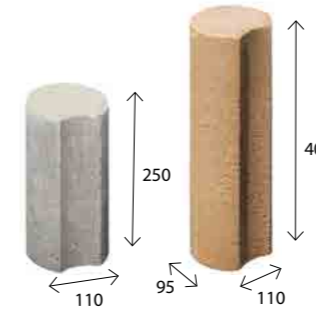

Palisada okrągła 25					
wymiar [mm]	szt. / paleta	zakład	szt./mb	waga 1 szt. [kg]	waga palety [kg]
110 x 95 x 250	160	Charsznica	10,5	4,7	762
kolor			cena zł/szt.		
			netto	brutto	
szary			3,70	4,55	
czerwony, czarny			4,60	5,66	
oliwka, jasny brąz, ciemny brąz			4,80	5,90	

Palisada okrągła 40					
wymiar [mm]	szt. / paleta	zakład	szt./mb	waga 1 szt. [kg]	waga palety [kg]
110 x 95 x 400	54	Chyżne	10,5	7,5	410
kolor			cena zł/szt.		
			netto	brutto	
szary			4,90	6,03	
czerwony, czarny			6,20	7,63	
oliwka, jasny brąz, ciemny brąz			6,40	7,87	

## Palisada Cios Skalny

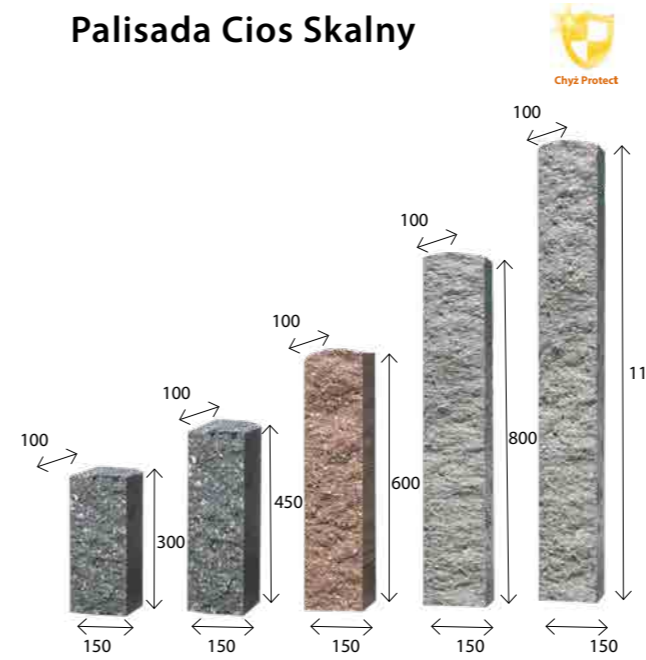

Palisada Cios Skalny 30					
wymiar [mm]	szt. / paleta	zakład	szt./mb	waga 1 szt. [kg]	waga palety [kg]
150 x 100 x 300	100	Chyżne	6,7	11	1060
kolor			cena zł/szt.		
			netto	brutto	
szary			10,00	12,30	
czerwony, czarny			12,00	14,76	
lawą, andezyt			13,50	16,61	
pastello, barwy jesieni, kasztan, biały, pirynt, onyks, terra			14,50	17,84	

Palisada Cios Skalny 45					
wymiar [mm]	szt. / paleta	zakład	szt./mb	waga 1 szt. [kg]	waga palety [kg]
150 x 100 x 450	80	Chyżne	6,7	15	1220
kolor			cena zł/szt.		
			netto	brutto	
szary			16,00	19,68	
czerwony, grafit			19,00	23,37	
lawą, andezyt			21,00	25,83	
pastello, barwy jesieni, kasztan, biały, pirynt, onyks, terra			22,50	27,67	

Palisada Cios Skalny 60					
wymiar [mm]	szt. / paleta	zakład	szt./mb	waga 1 szt. [kg]	waga palety [kg]
150 x 100 x 600	60	Chyżne	6,7	19	1180
kolor			cena zł/szt.		
			netto	brutto	
szary			20,00	24,60	
czerwony, czarny			24,00	29,52	
lawą, andezyt			26,50	32,60	
pastello, barwy jesieni, kasztan, biały, pirynt, onyks, terra			28,50	35,06	

Palisada Cios Skalny 80					
wymiar [mm]	szt. / paleta	zakład	szt./mb	waga 1 szt. [kg]	waga palety [kg]
150 x 100 x 800	40	Chyżne	6,7	26	1060
kolor			cena zł/szt.		
			netto	brutto	
szary			32,00	39,40	
czerwony, czarny			37,00	45,51	
lawą, andezyt			39,00	47,97	
pastello, barwy jesieni, kasztan, biały, pirynt, onyks, terra			41,00	50,43	

Palisada Cios Skalny 110					
wymiar [mm]	szt. / paleta	zakład	szt./mb	waga 1 szt. [kg]	waga palety [kg]
150 x 100 x 1100	37	Chyżne	6,7	37	1130
kolor			cena zł/szt.		
			netto	brutto	
szary			43,00	52,89	
czerwony, czarny			49,00	60,27	
lawą, andezyt			53,00	65,19	
pastello, barwy jesieni, kasztan, biały, pirynt, onyks, terra			56,00	68,88	



# PALISADY

## Palisada prostokątna

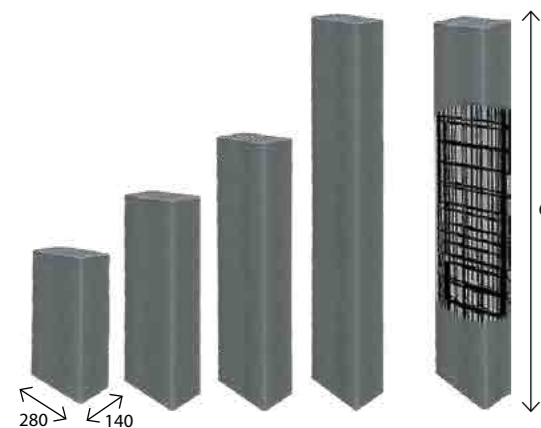

Palisada wys. 150 cm dodatkowo zbrojona

Palisada prostokątna 60					
wymiar [mm]	szt. / paleta	zakład	szt./mb	waga 1 szt. [kg]	waga palety [kg]
280 x 140 x 600	36	Charsznica	3,6/7,1	47	1630
kolor			cena zł/szt.		
szary			netto	brutto	
czerwony, czarny			34,00	41,82	
			44,00	54,12	
Palisada prostokątna 90					
wymiar [mm]	szt. / paleta	zakład	szt./mb	waga 1 szt. [kg]	waga palety [kg]
280 x 140 x 900	18	Charsznica	3,6/7,1	67	1205
kolor			cena zł/szt.		
szary			netto	brutto	
czerwony, czarny			49,00	60,27	
			62,00	76,26	
Palisada prostokątna 120					
wymiar [mm]	szt. / paleta	zakład	szt./mb	waga 1 szt. [kg]	waga palety [kg]
280 x 140 x 1200	18	Charsznica	3,6/7,1	89	1560
kolor			cena zł/szt.		
szary			netto	brutto	
czerwony, czarny			66,00	81,18	
			84,00	103,32	
Palisada prostokątna 150					
wymiar [mm]	szt. / paleta	zakład	szt./mb	waga 1 szt. [kg]	waga palety [kg]
280 x 140 x 1500	12	Charsznica	3,6/7,1	113	1360
kolor			cena zł/szt.		
szary			netto	brutto	
czerwony, czarny			109,00	134,07	
			132,00	162,36	

## Palisada Rondo

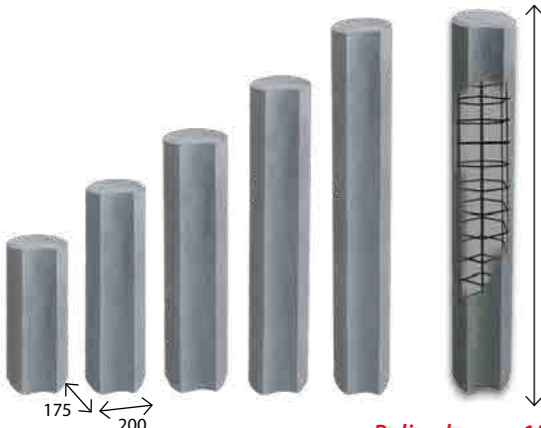

Palisada wys. 150 cm dodatkowo zbrojona

Palisada Rondo 60					
wymiar [mm]	szt. / paleta	zakład	szt./mb	waga 1 szt. [kg]	waga palety [kg]
200 x 175 x 600	40	Charsznica	5,7	34	1325
kolor			cena zł/szt.		
szary			netto	brutto	
czerwony, czarny			29,50	36,29	
			38,50	47,36	
Palisada Rondo 80					
wymiar [mm]	szt. / paleta	zakład	szt./mb	waga 1 szt. [kg]	waga palety [kg]
200 x 175 x 800	20	Charsznica	5,7	43	865
kolor			cena zł/szt.		
szary			netto	brutto	
czerwony, czarny			37,00	45,51	
			49,00	60,27	
Palisada Rondo 100					
wymiar [mm]	szt. / paleta	zakład	szt./mb	waga 1 szt. [kg]	waga palety [kg]
200 x 175 x 1000	20	Charsznica	5,7	55	1065
kolor			cena zł/szt.		
szary			netto	brutto	
czerwony, czarny			43,00	52,89	
			56,00	68,88	
Palisada Rondo 120					
wymiar [mm]	szt. / paleta	zakład	szt./mb	waga 1 szt. [kg]	waga palety [kg]
200 x 175 x 1200	20	Charsznica	5,7	64	1265
kolor			cena zł/szt.		
szary			netto	brutto	
czerwony, czarny			51,00	62,73	
			65,00	79,95	
Palisada Rondo 150					
wymiar [mm]	szt. / paleta	zakład	szt./mb	waga 1 szt. [kg]	waga palety [kg]
200 x 175 x 1500	20	Charsznica	5,7	80	1585
kolor			cena zł/szt.		
szary			netto	brutto	
czerwony, czarny			78,00	95,94	
			96,00	118,08	

## Zasady zabudowy palisad

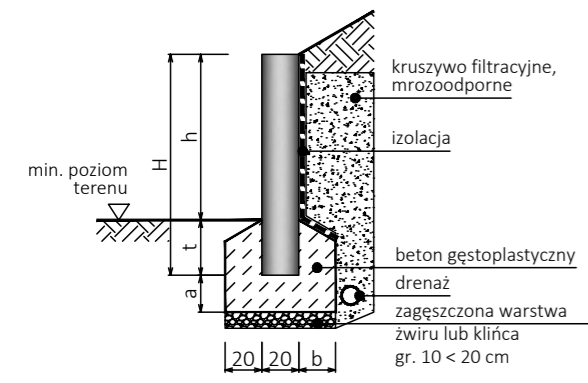

wys. palisady H [cm]	h max. [cm]	t min. [cm]	a [cm]	b [cm]
60	45	15	10 < 20	20
80	60	20	20	20
100	75	25	80 - t	20
120	90	30	80 - t	20 < 30
150	120	30	80 - t	30 < 40

# KRAWĘŻNIKI

## Krawężnik drogowy

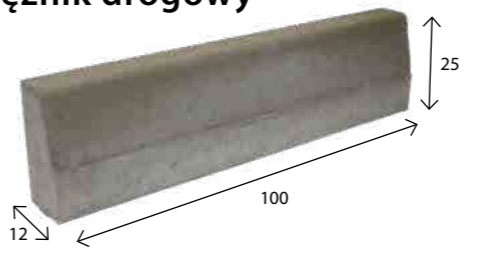

wymiar [cm]	szt. / paleta	zakład	szt./mb	waga 1 szt. [kg]	waga palety [kg]
12 x 100 x 25	21	Turany Charsznica	1	70	1440
	18				1090
kolor			cena zł/szt.		
szary			netto	brutto	
czarny			20,00	24,60	
			26,00	31,98	

## Krawężnik najazdowy

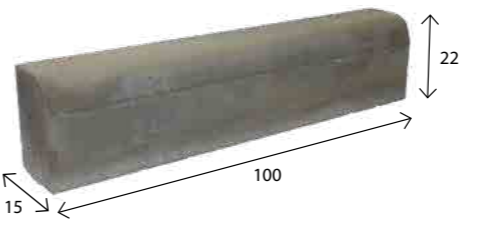

wymiar [cm]	szt. / paleta	zakład	szt./mb	waga 1 szt. [kg]	waga palety [kg]
15 x 100 x 22	15	Charsznica	1	64	1105
kolor			cena zł/szt.		
szary			netto	brutto	
czarny			28,00	34,44	
			34,00	41,82	

## Krawężnik drogowy

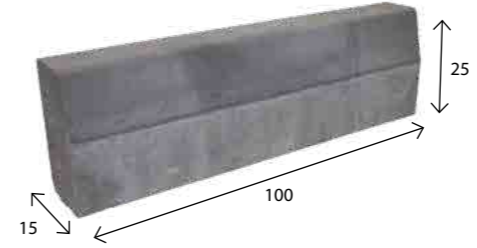

wymiar [cm]	szt. / paleta	zakład	szt./mb	waga 1 szt. [kg]	waga palety [kg]
15 x 100 x 25	20	Charsznica Turany	1	75	1480
kolor			cena zł/szt.		
szary			netto	brutto	
czarny			24,50	30,14	
			30,50	37,52	

## Krawężnik drogowy

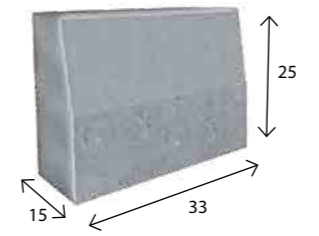

wymiar [cm]	szt. / paleta	zakład	szt./mb	waga 1 szt. [kg]	waga palety [kg]
15 x 33 x 25	45	Turany	3	30	1340
kolor			cena zł/szt.		
szary			netto	brutto	
			11,00	13,53	

## Krawężnik drogowy

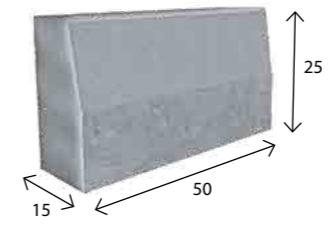

wymiar [cm]	szt. / paleta	zakład	szt./mb	waga 1 szt. [kg]	waga palety [kg]
15 x 50 x 25	30	Chyżne	2	37,50	1200
kolor			cena zł/szt.		
szary			netto	brutto	
			14,00	17,22	

## Krawężnik drogowy

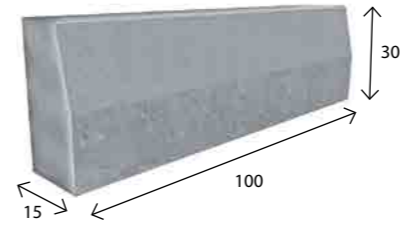

wymiar [cm]	szt. / paleta	zakład	szt./mb	waga 1 szt. [kg]	waga palety [kg]
15 x 100 x 30	15	Chyżne Charsznica	1	92	1440
kolor			cena zł/szt.		
szary			netto	brutto	
czarny			27,00	33,21	
			35,00	43,05	

# KRAWĘŻNIKI

## Krawężnik drogowy

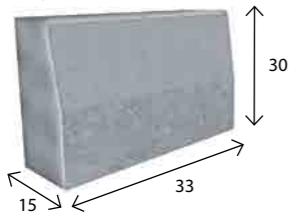

wymiar [cm]	szt. / paleta	zakład	szt./mb	waga 1 szt. [kg]	waga palety [kg]
15 x 33 x 30	45	Chyżne	3	32	1440
kolor			cena zł/szt.		
			netto	brutto	
szary			12,00	14,76	

## Krawężnik drogowy



wymiar [cm]	szt. / paleta	zakład	szt./mb	waga 1 szt. [kg]	waga palety [kg]
15 x 33 x 50	30	Chyżne	2	43	1405
kolor			cena zł/szt.		
			netto	brutto	
szary			15,50	19,07	

## Krawężnik drogowy skośny lewy/prawy

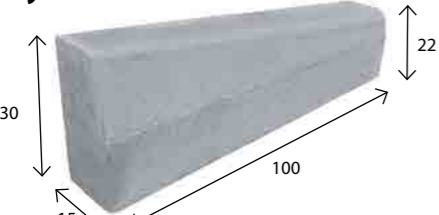

wymiar [cm]	szt. / paleta	zakład	szt./mb	waga 1 szt. [kg]	waga palety [kg]
15 x 100 x 30/22	8 (4 lewe i 4 prawe)	Chyżne	1	75	705
kolor			cena zł/szt.		
			netto	brutto	
szary			36,90	45,39	

## Krawężnik najazdowy

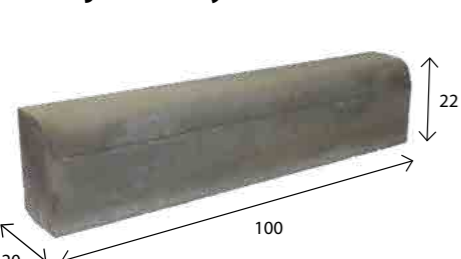

wymiar [cm]	szt. / paleta	zakład	szt./mb	waga 1 szt. [kg]	waga palety [kg]
20 x 100 x 22	12	Charsznica	1	95	1105
kolor			cena zł/szt.		
			netto	brutto	
szary			35,50	43,67	

## Krawężnik drogowy

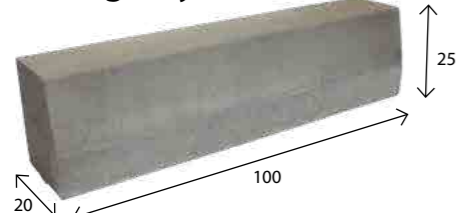

wymiar [cm]	szt. / paleta	zakład	szt./mb	waga 1 szt. [kg]	waga palety [kg]
20 x 100 x 25	12	Charsznica	1	110	1310
kolor			cena zł/szt.		
			netto	brutto	
szary			30,00	36,90	

## Krawężnik drogowy

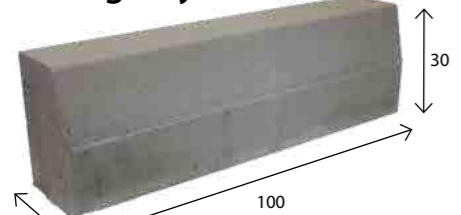

wymiar [cm]	szt. / paleta	zakład	szt./mb	waga 1 szt. [kg]	waga palety [kg]
20 x 100 x 30	12	Chyżne	1	130	1620
	12	Charsznica		1550	
kolor			cena zł/szt.		
			netto	brutto	
szary			34,50	42,44	

# KRAWĘŻNIKI

## Krawężnik drogowy skośny lewy/prawy

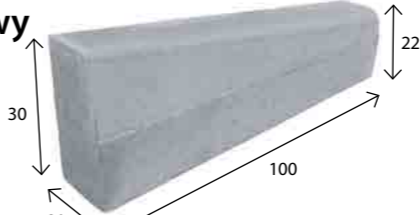

wymiar [cm]	szt. / paleta	zakład	szt./mb	waga 1 szt. [kg]	waga palety [kg]
20 x 100 x 30/22	8 (4 lewe i 4 prawe)	Chyżne	1	100	940
kolor			cena zł/szt.		
			netto	brutto	
szary			42,20	51,91	

# OBRZEŻA

## Obrzeże Ekobord

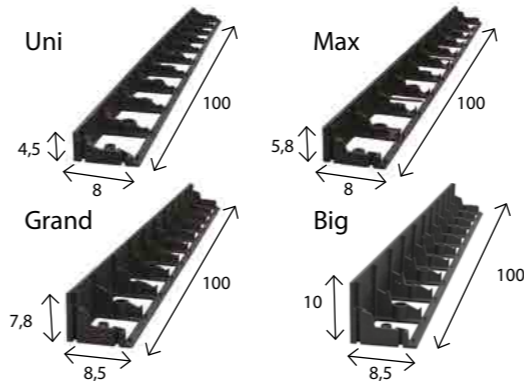

typ	wymiar [cm]	waga [kg]	cena zł/szt.	
			netto	brutto
Uni	4,5 x 8 x 100	0,4	10,00	12,30
Max	5,8 x 8 x 100	0,5	11,00	13,53
Grand	7,8 x 8,5 x 100	0,65	14,00	17,22
Big	10 x 8,5 x 100	0,75	14,50	17,84
Kotwy mocujące	Ø 1,6, dł. 25		0,70	0,86

Zalecana ilość kotew mocujących:  
 - odcinki proste: 3 szt.  
 - łuki: 4-5 szt.

## Ekokratka 4

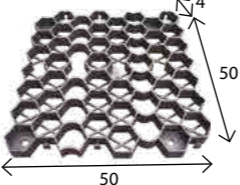

typ	wymiar [cm]	waga [kg]	cena zł/szt.	
			netto	brutto
Eko-kratka czarna	50 x 50 x 4	1,45	12,00	14,76

## Obrzeże trawnikowe 5

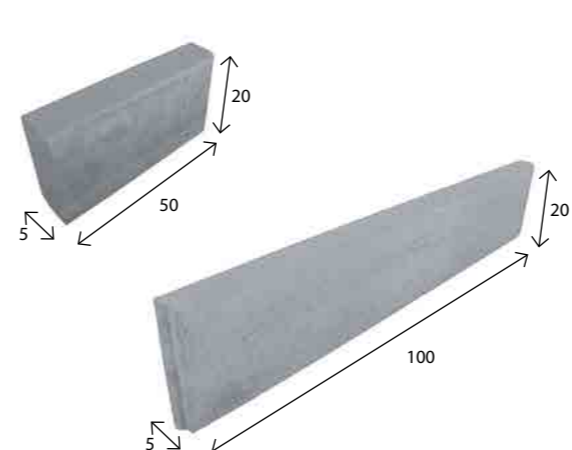

wymiar [cm]	szt. / paleta	zakład	szt./mb	waga 1 szt. [kg]	waga palety [kg]
5 x 50 x 20	102	Turany	2	12	1220
kolor			cena zł/szt.		
			netto	brutto	
szary			5,80	7,13	
czerwony, czarny			7,00	8,61	
oliwka, ciemny brąz			7,30	8,98	

wymiar [cm]	szt. / paleta	zakład	szt./mb	waga 1 szt. [kg]	waga palety [kg]
5 x 100 x 20	48	Turany	1	22	1040
kolor			cena zł/szt.		
			netto	brutto	
szary			9,80	12,05	
czerwony, czarny			12,10	14,88	
oliwka, jasny brąz, ciemny brąz			12,50	15,38	

## Obrzeże trawnikowe 6

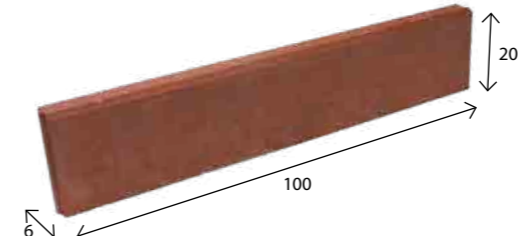

wymiar [cm]	szt. / paleta	zakład	szt./mb	waga 1 szt. [kg]	waga palety [kg]
6 x 100 x 20	45	Chyżne	1	27	1160
	39	Charsznica		1040	
kolor			cena zł/szt.		
			netto	brutto	
szary			10,60	13,04	
czerwony, czarny			12,60	15,50	
oliwka, jasny brąz, ciemny brąz			13,60	16,73	

# OBRZEŻA

## Obrzeże trawnikowe 8

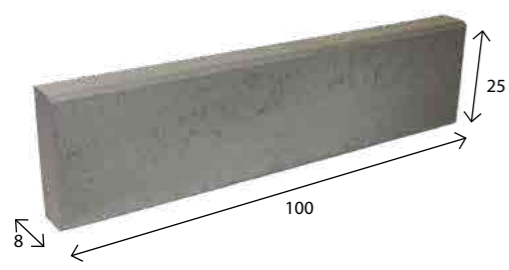

wymiar [cm]	szt. / paleta	zakład	szt./mb	waga 1 szt. [kg]	waga palety [kg]
8 x 100 x 25	36	Chyżne Charsznica Kraków	1	45	1620
	27				1215
kolor			cena zł/szt.		
szary			netto	brutto	
szary				14,60	17,96
czerwony, czarny				17,60	21,65
ciemny brąz				18,60	22,88

## Obrzeże trawnikowe 8

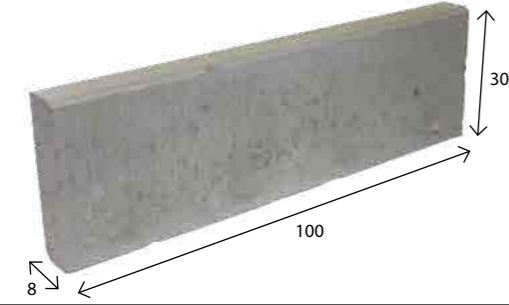

wymiar [cm]	szt. / paleta	zakład	szt./mb	waga 1 szt. [kg]	waga palety [kg]
8 x 100 x 30	22	Chyżne Charsznica Kraków	1	52	1150
	27				1420
kolor			cena zł/szt.		
szary			netto	brutto	
szary				15,60	19,19
czerwony, czarny				18,60	22,88
oliwka, jasny brąz, ciemny brąz				19,60	24,11

## Palinea

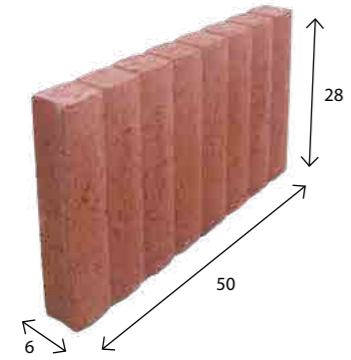

wymiar [cm]	szt. / paleta	zakład	szt./mb	waga 1 szt. [kg]	waga palety [kg]
6 x 50 x 28	72	Chyżne	2	17	1260
kolor			cena zł/szt.		
szary			netto	brutto	
szary				8,10	9,96
czerwony, czarny				9,50	11,69
oliwka, jasny brąz, ciemny brąz				10,00	12,30

## Opornik

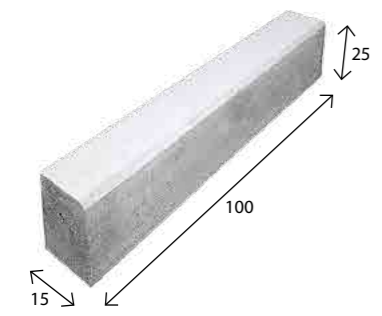

wymiar [cm]	szt. / paleta	zakład	szt./mb	waga 1 szt. [kg]	waga palety [kg]
15 x 100 x 25	12	Chyżne	1	75	950
	15	Turany			1280
kolor			cena zł/szt.		
szary			netto	brutto	
szary				28,00	34,44
czarny				34,00	41,82



# Ogrodzenia betonowe LEGOBET



**Fundament:**  
Fundament należy wykonać poniżej strefy przemarzania gruntu. Jego szerokość powinna wynosić 30 cm. Powierzchnie licowa i boczna muszą być równe i wypoziomowane.

**Wykonanie muru:**  
Bloczki układa się na sucho całymi warstwami, rozpoczynając od miejsca w którym planowany jest skrajny słupek, początek lub koniec muru. Bloczki wyposażone są w wyprofilowane zamki, które umożliwiają suche, bezspoinowe łączenie oraz w razie potrzeby umożliwiają przesunięcie bloczka wzdłuż długości o około 3 mm. Ułatwia to korygowanie położenia pionowych fug kolejno układanych na sobie warstw, a także dopasowanie pierwszej warstwy do długości fundamentu. Pomiar pionu pomiędzy warstwami parzystymi i nieparzystymi należy przeprowadzać co kilka metrów. Przeciwnie elementy systemu powinny być przesunięte względem siebie o ok. 7,5 cm. Podobnie odległość pomiędzy pionowymi fugami pierwszej oraz drugiej warstwy powinna wynosić ok. 7,5 cm. Odległość tą należy kontrolować co kilka metrów i w razie konieczności korygować poprzez zsunięcie lub rozsuniecie kilku elementów drugiej warstwy.

**Spinki:**  
Każdą warstwę dwustronnego murka Legobet spina się specjalnie do tego celu przeznaczonymi stalowymi spinkami. Zapobiegają one zdeformowaniu się murka podczas betonowania. Poziome pręty zbrojeniowe można układać na zamontowanych spinkach.

**Murowanie po łuku:**  
Elementy systemu Legobet umożliwiają budowanie murków w kształcie okręgów o minimalnej średnicy zewnętrznej = 5,71 m. Minimalny promień wygięcia po zewnętrznej stronie muru = 2,85 m

**Słupki:**  
Przy układaniu słupków pomiar pionu należy wykonywać na spoinach pionowych z czterech jego stron. Nie wykonuje się pomiaru pionu na rogach słupków, gdyż są to elementy lupane i ich krawędzie nie są równe.

Zalewanie systemu Legobet przeprowadza się stopniowo, wlewając beton do wnętrza słupków i murka małymi porcjami. Betonowanie wykonuje się w taki sposób, aby mieszanka dobrze wypełniła wolne przestrzenie pomiędzy zbrojeniem, zabezpieczając boki murka i słupków przed ich zabrudzeniem mieszanką betonową. Przy wysokich elementach zaleca się aby betonowanie wykonywać w czasie układania muru co kilka warstw.

**Daszki:**  
Daszki osadza się na mrozoodpornych klejach w taki sposób aby nie dopuścić do zabrudzenia widocznych powierzchni bloczków. Spoiny pomiędzy daszkami, po uprzednim zabezpieczeniu ich krawędzi taśmą okleinową należy spoinować zaczynem składającym się z cementu, wody i farby do betonu odpowiadającej barwie montowanego daszku.

**Impregnacja:**  
Aby poprawić efekt wizualny oraz zabezpieczyć powierzchnię wyrobu przed szkodliwym działaniem warunków atmosferycznych, po zakończeniu pracy zaleca się zastosowanie impregnacji.





## Legobet

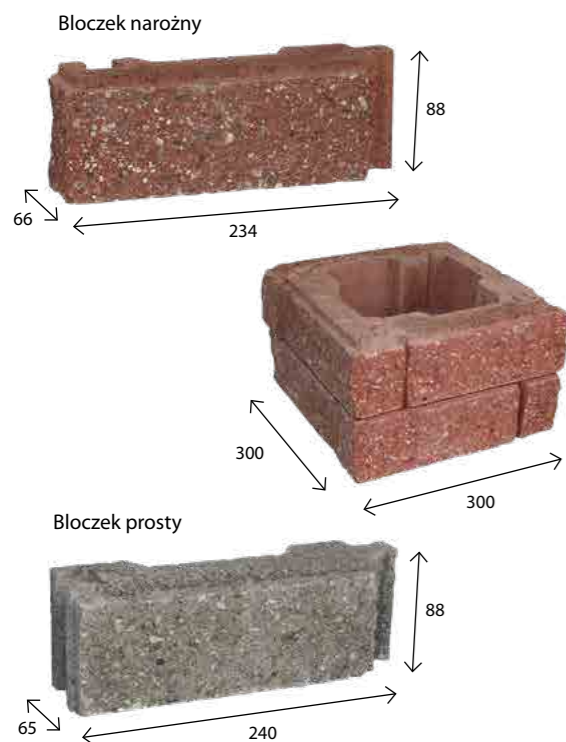

Blocek narożny Legobet 8,8

wymiar [mm]	szt. / paleta	zakład	waga 1 szt. [kg]	waga palety [kg]
66 x 234 x 88	408	Chyżne	2,5	1030
kolor			cena zł/szt.	
szary			netto	brutto
szary			2,10	2,58
czerwony, czarny			2,40	2,95
ława, andezyt			2,70	3,32
pastello, kasztan, barwy jesieni, biały			2,90	3,57

Blocek prosty Legobet 8,8

wymiar [mm]	szt. / paleta	zakład	szt./mb	waga 1 szt. [kg]	waga palety [kg]
65 x 240 x 88	408	Chyżne	4,16	2,5	1030
kolor			cena zł/szt.		
szary			netto	brutto	
szary			2,00	2,46	
czerwony, czarny			2,30	2,83	
ława, andezyt			2,60	3,20	
pastello, kasztan, barwy jesieni, biały			2,80	3,44	

## Daszek dwuspadowy

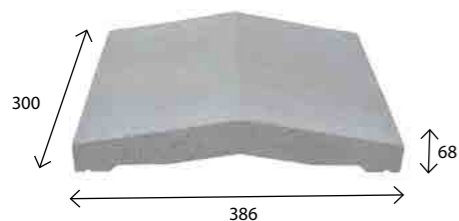

wymiar [mm]	szt. / paleta	zakład	waga 1 szt. [kg]	waga palety [kg]
300 x 386 x 68	42	Chyżne	12	470
kolor			cena zł/szt.	
szary			netto	brutto
szary			14,00	17,22
czerwony, czarny			15,50	19,07
ciemny brąz			16,00	19,68

## Legobet Grand

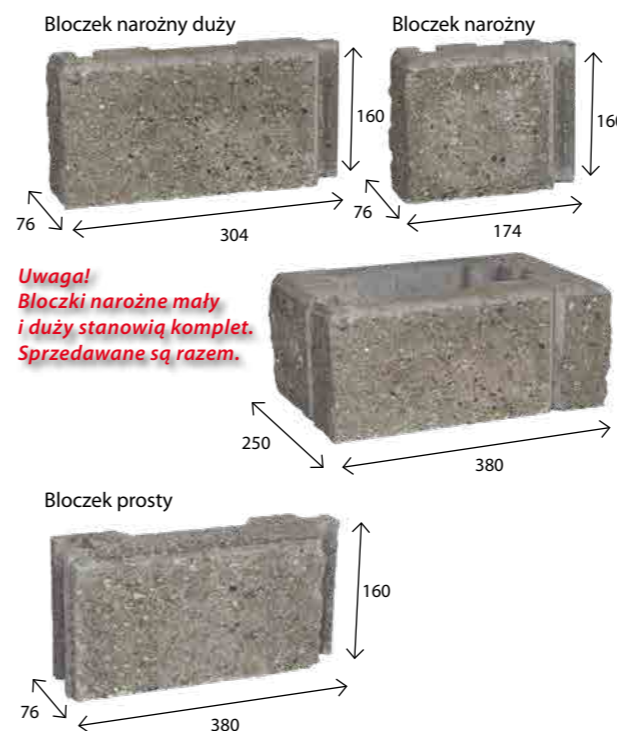

**Uwaga!**  
Bločki narożne mały i duży stanowią komplet. Sprzedawane są razem.

Blocek narożny Legobet Grand

wymiar [mm]	szt. / paleta	zakład	waga 1 szt. [kg]	waga palety [kg]		
76 x 174 x 160 mały	120	Chyżne	4,587 mały	1460		
76 x 304 x 160 duży	120		7,742 duży			
kolor			cena zł/szt.			
szary			netto	brutto		
			mały	duży	mały	duży
szary			2,60	5,30	3,20	6,52
czerwony, czarny			2,90	5,70	3,57	7,01
ława, andezyt			3,30	6,60	4,06	8,12
pastello, kasztan, barwy jesieni, biały			3,50	7,10	4,31	8,73

Blocek prosty Legobet Grand

wymiar [mm]	szt. / paleta	zakład	szt./mb	waga 1 szt. [kg]	waga palety [kg]
76 x 380 x 160	140	Chyżne	2,64	8,718	1220
kolor			cena zł/szt.		
szary			netto	brutto	
			5,80	7,13	
czerwony, czarny			6,30	7,75	
ława, andezyt			7,30	8,98	
pastello, kasztan, barwy jesieni, biały			7,90	9,72	

## Daszek dwuspadowy Grand

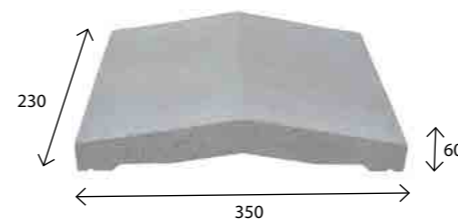

wymiar [mm]	szt. / paleta	zakład	waga 1 szt. [kg]	waga palety [kg]
230 x 350 x 60	46	Chyżne	8,2	355
kolor			cena zł/szt.	
szary			netto	brutto
			12,00	14,76
czerwony, czarny			13,50	16,61
ciemny brąz			14,00	17,22

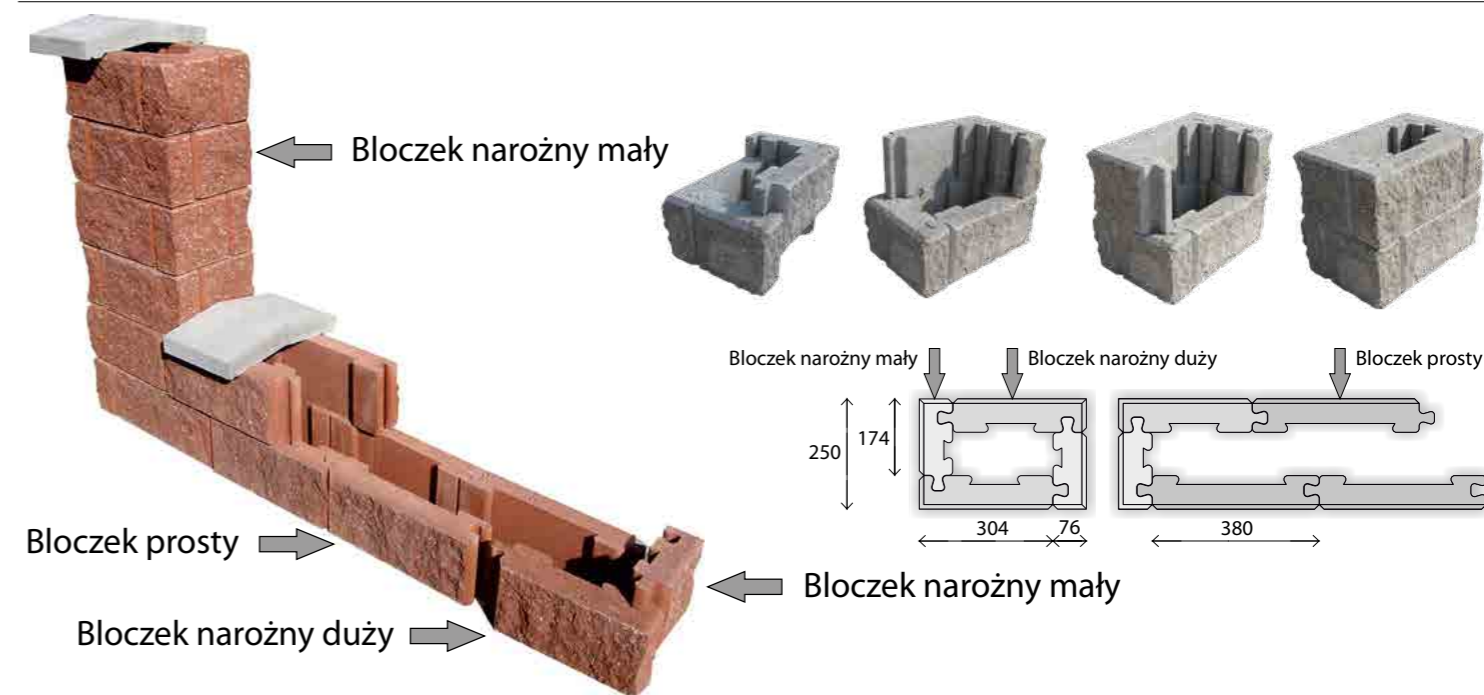
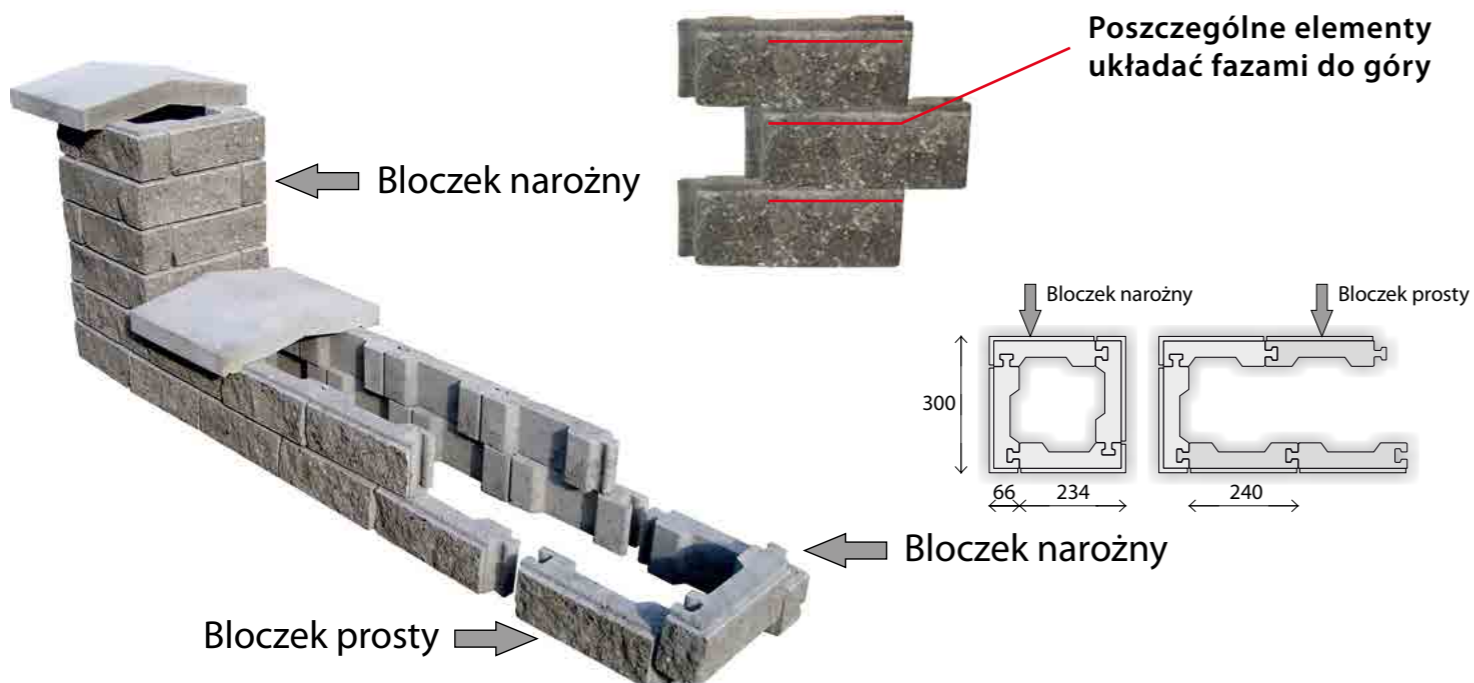



## Daszek Orawa 220 i 370

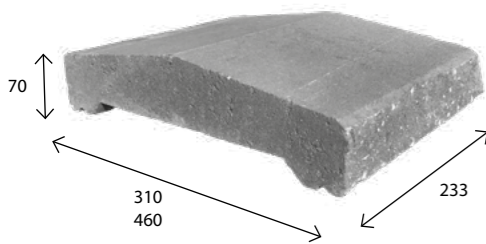

Daszek Orawa 220				
wymiar [mm]	szt. / paleta	zakład	waga 1 szt. [kg]	waga palety [kg]
310 x 233 x 70	--	Chyżne	--	--
kolor			cena zł/szt.	
szary			netto	brutto
szary			12,00	14,76
czerwony, czarny			13,50	16,61
ciemny brąz, jasny brąz			14,00	17,22
Daszek Orawa 370				
wymiar [mm]	szt. / paleta	zakład	waga 1 szt. [kg]	waga palety [kg]
460 x 233 x 70	--	Chyżne	--	--
kolor			cena zł/szt.	
szary			netto	brutto
szary			17,00	20,91
czerwony, czarny			19,00	23,37
ciemny brąz, jasny brąz			20,50	25,22

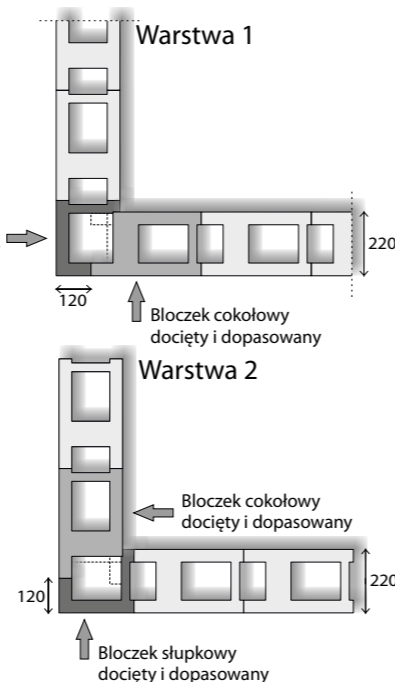
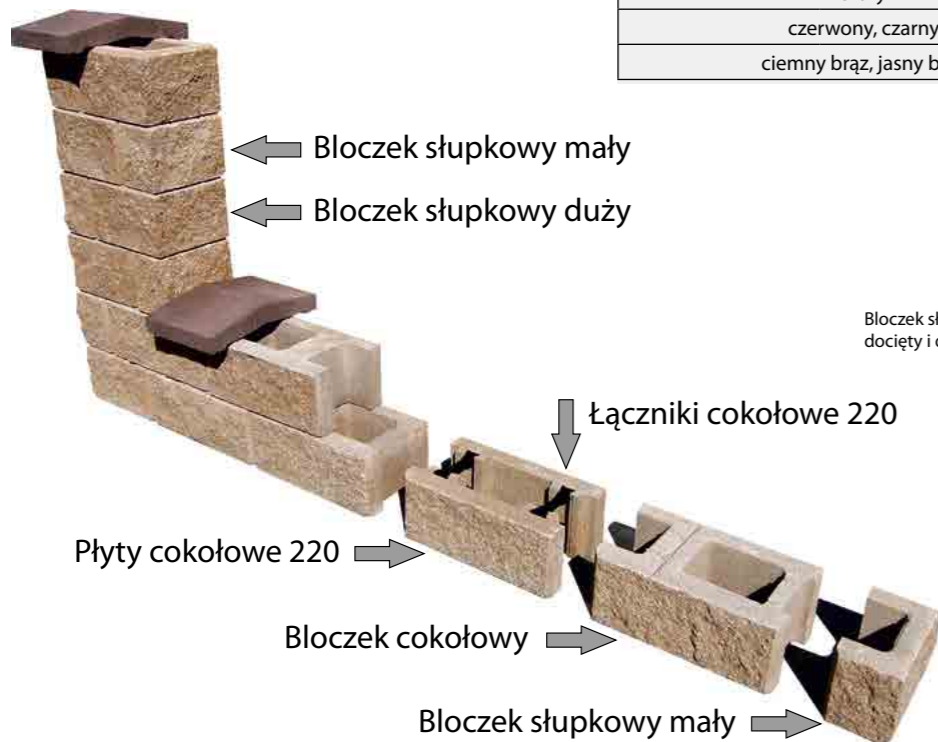

## Błoczek słupkowy 220 i 370

**Uwaga!**  
Błoczek słupkowy składa się z dwóch elementów, które sprzedawane są razem.

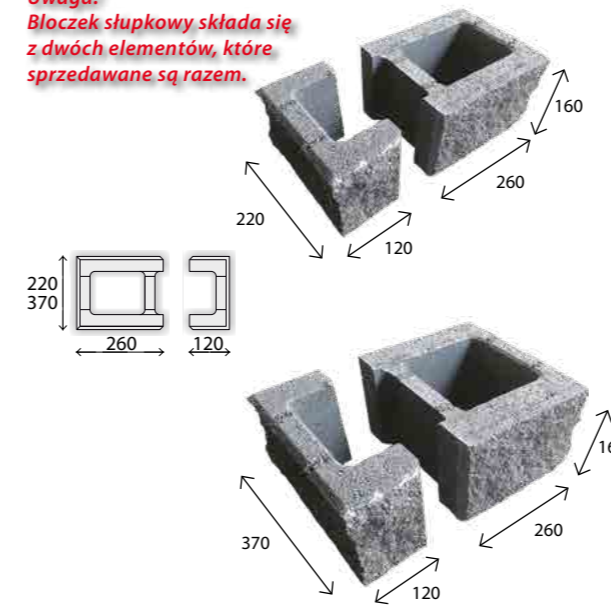

Błoczek słupkowy 220				
wymiar [mm]	szt. / paleta	zakład	waga 1 szt. [kg]	waga palety [kg]
220 x 120 x 160 mały	80	Chyżne	5,00 mały	1300
220 x 260 x 160 duży	80		11,00 duży	
kolor			cena zł/szt.	
szary			netto	brutto
szary			12,00	14,76
czerwony, czarny			13,00	15,99
lawą, andezyt			15,00	18,45
pastello, kasztan, barwy jesieni, biały			16,00	19,68

Błoczek słupkowy 370				
wymiar [mm]	szt. / paleta	zakład	waga 1 szt. [kg]	waga palety [kg]
370 x 120 x 160 mały	48	Chyżne	5,00 mały	1300
370 x 260 x 160 duży	48		11,00 duży	
kolor			cena zł/szt.	
szary			netto	brutto
szary			17,00	20,91
czerwony, czarny			18,00	22,14
lawą, andezyt			20,00	24,60
pastello, kasztan, barwy jesieni, biały			21,00	25,83

## Błoczek cokołowy 220 i 370

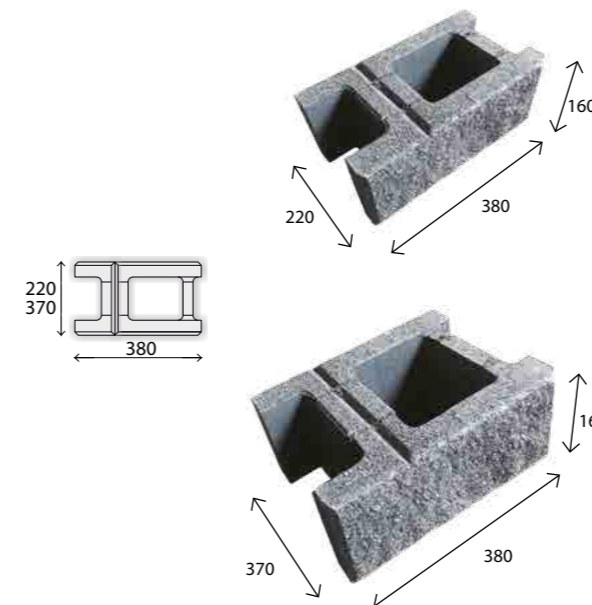

Błoczek cokołowy 220					
wymiar [mm]	szt. / paleta	zakład	szt./mb	waga 1 szt. [kg]	waga palety [kg]
220 x 380 x 160	80	Chyżne	2,64	16,00	1300
kolor			cena zł/szt.		
szary			netto	brutto	
szary			11,00	13,53	
czerwony, czarny			12,00	14,76	
lawą, andezyt			14,00	17,22	
pastello, kasztan, barwy jesieni, biały, terra, piryt, onyks			15,00	18,45	

Błoczek cokołowy 370					
wymiar [mm]	szt. / paleta	zakład	szt./mb	waga 1 szt. [kg]	waga palety [kg]
370 x 380 x 160	48	Chyżne	2,64	21,50	1050
kolor			cena zł/szt.		
szary			netto	brutto	
szary			16,00	19,68	
czerwony, czarny			17,00	20,91	
lawą, andezyt			19,00	23,37	
pastello, kasztan, barwy jesieni, biały, terra, piryt, onyks			20,00	24,60	

## Płytki cokołowe 220

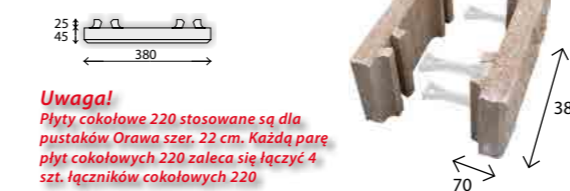

**Uwaga!**  
Płytki cokołowe 220 stosowane są dla pustaków Orawa szer. 22 cm. Każdą parę płyt cokołowych 220 zaleca się łączyć 4 szt. łączników cokołowych 220.

Płytki cokołowe 220					
wymiar [mm]	szt. / paleta	zakład	szt./mb	waga 1 szt. [kg]	waga palety [kg]
70 x 380 x 160	240	Chyżne	2,64	7,00	1700
kolor			cena zł/szt.		
szary			netto	brutto	
szary			4,00	4,92	
czerwony, czarny			4,50	5,54	
lawą, andezyt			5,50	6,77	
pastello, kasztan, barwy jesieni, biały, terra, piryt, onyks			6,00	7,38	

## Łącznik cokołowy 220

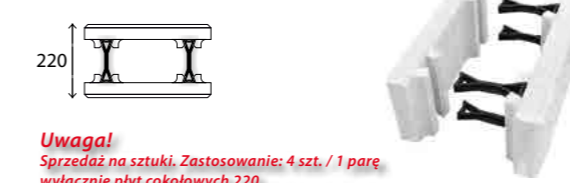

**Uwaga!**  
Sprzedaż na sztuki. Zastosowanie: 4 szt. / 1 parę wyłącznie płyt cokołowych 220.

Łącznik cokołowy 220					
wymiar [mm]	szt. / paleta	zakład	szt./mb	waga 1 szt. [kg]	waga palety [kg]
220	---	Chyżne	---	---	---
kolor			cena zł/szt.		
czarny			netto	brutto	
czarny			0,70	0,86	

# ELEMENTY SKARPOWE

## Gazon 35/20

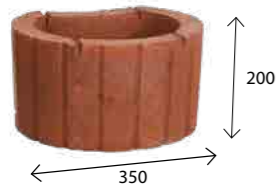

wymiar [mm]	szt. / paleta	zakład	szt./mb	waga 1 szt. [kg]	waga palety [kg]
Ø 350, wys. 200	54	<b>Turany</b>	3,5	18	1180
kolor			cena zł/szt.		
			netto	brutto	
szary			<b>10,00</b>	<b>12,30</b>	
czerwony, czarny			<b>12,00</b>	<b>14,76</b>	
oliwka, jasny brąz, ciemny brąz			<b>13,00</b>	<b>15,99</b>	

## Gazon 35/30

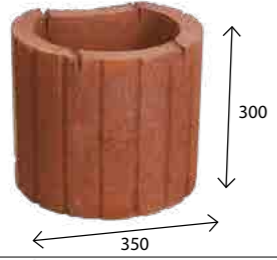

wymiar [mm]	szt. / paleta	zakład	szt./mb	waga 1 szt. [kg]	waga palety [kg]
Ø 350, wys. 300	36	<b>Chyżne</b>	3,5	26	970
kolor			cena zł/szt.		
			netto	brutto	
szary			<b>14,00</b>	<b>17,22</b>	
czerwony, czarny			<b>17,00</b>	<b>20,91</b>	
oliwka, jasny brąz, ciemny brąz			<b>19,00</b>	<b>23,37</b>	

## Gazon 50/30

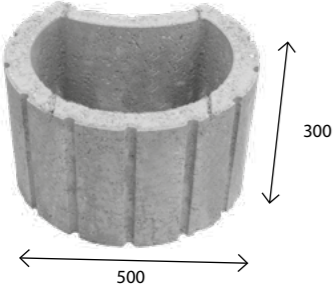

wymiar [mm]	szt. / paleta	zakład	szt./mb	waga 1 szt. [kg]	waga palety [kg]
Ø 500, wys. 300	16	<b>Turany</b>	2	60	940
kolor			cena zł/szt.		
			netto	brutto	
szary			<b>25,00</b>	<b>30,75</b>	
czerwony, czarny			<b>30,00</b>	<b>36,90</b>	
oliwka, jasny brąz, ciemny brąz			<b>34,00</b>	<b>41,82</b>	

## Gardenflor

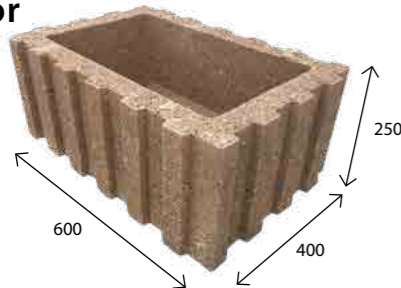

wymiar [mm]	szt. / paleta	zakład	szt./mb	waga 1 szt. [kg]	waga palety [kg]
400 x 600 x 250	24	<b>Charsznica</b>	1,5/2,5	50	1220
kolor			cena zł/szt.		
			netto	brutto	
szary			<b>25,00</b>	<b>30,75</b>	
czarny, czerwony			<b>30,00</b>	<b>36,90</b>	
jasny brąz, ciemny brąz			<b>34,00</b>	<b>41,82</b>	

## Bloczek Country 20



Bloczek Country 20 – piryt

wymiar [mm]	szt. / paleta	zakład	szt./mb	waga 1 szt. [kg]	waga palety [kg]
200 x 200 x 150	120	<b>Chyżne</b>	5	13,04	1530
kolor			cena zł/szt.		
			netto	brutto	
lawca, andezyt, pastello, barwy jesieni, kasztan, piryt, onyks, terra			<b>11,00</b>	<b>13,53</b>	
wymiar [mm]	szt. / paleta	zakład	szt./mb	waga 1 szt. [kg]	waga palety [kg]
200 x 300 x 150	80	<b>Chyżne</b>	3,3	18,60	1530
kolor			cena zł/szt.		
			netto	brutto	
lawca, andezyt, pastello, barwy jesieni, kasztan, piryt, onyks, terra			<b>15,00</b>	<b>18,45</b>	
wymiar [mm]	szt. / paleta	zakład	szt./mb	waga 1 szt. [kg]	waga palety [kg]
200 x 400 x 150	60	<b>Chyżne</b>	2,5	25,16	1530
kolor			cena zł/szt.		
			netto	brutto	
lawca, andezyt, pastello, barwy jesieni, kasztan, piryt, onyks, terra			<b>19,00</b>	<b>23,37</b>	

# STOPNIE SCHODOWE



## Stopień Cios Skalny



wymiar [mm]	szt. / paleta	zakład	waga 1 szt. [kg]	waga palety [kg]
450 x 1200 x 150	10	<b>Chyżne</b>	180	1800
kolor			cena zł/szt.	
			netto	brutto
szary			<b>90</b>	<b>110,70</b>
czerwony, czarny			<b>100</b>	<b>123,00</b>
lawca, andezyt			<b>110</b>	<b>135,30</b>
pastello, barwy jesieni, kasztan, biały, piryt, onyks, terra			<b>120</b>	<b>147,60</b>

# PUSTAKI BETONOWE

## Bloczek fundamentowy

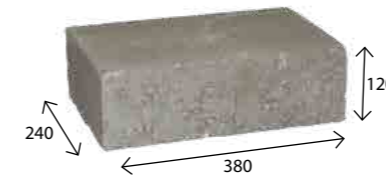

wymiar [mm]	szt. / paleta	zakład	waga 1 szt. [kg]	waga palety [kg]
240 x 380 x 120	65	<b>Chyżne</b>	25	1600
	60	<b>Charsznica</b>		1520
kolor			cena zł/szt.	
			netto	brutto
szary			<b>3,60</b>	<b>4,43</b>

## Pustak szalunkowy

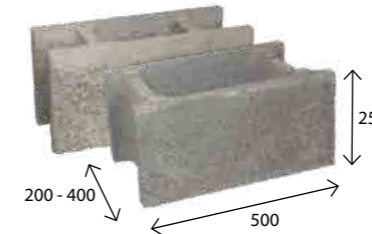

wymiar [mm]	m <sup>3</sup> / szt.	zakład	wymiar [mm]	szt. / paleta	zakład	waga 1 szt. [kg]	waga palety [kg]
240 x 500 x 250	0,018	<b>Chyżne</b>	240 x 500 x 250	60	<b>Chyżne</b>	29,00	1520
240 x 500 x 250	0,020	<b>Charsznica</b>	240 x 500 x 250	60	<b>Charsznica</b>	25,00	1520
300 x 500 x 250	0,027		300 x 500 x 250	48		26,00	1320
200 x 500 x 250	0,014	<b>Turany</b>	200 x 500 x 250	72	<b>Turany</b>	25,50	1860
240 x 500 x 250	0,018		240 x 500 x 250	60		29,00	1780
300 x 500 x 250	0,025		300 x 500 x 250	48		31,50	1540
400 x 500 x 250	0,036		400 x 500 x 250	36		36,50	1340
			typ		cena zł/szt.		
					netto		
			200 x 500 x 250		<b>5,50</b>		
			240 x 500 x 250		<b>5,80</b>		
			300 x 500 x 250		<b>6,60</b>		
			400 x 500 x 250		<b>7,60</b>		

Zużycie betonu do wypełnienia pustaka szalunkowego zwykłego

## Pustak szalunkowy KLIK-BLOK

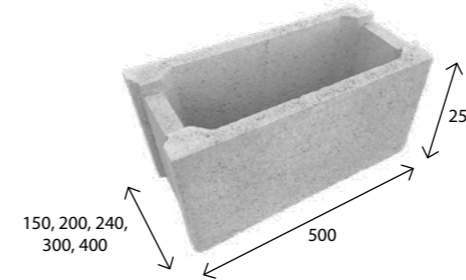

wymiar [mm]	m <sup>3</sup> / szt.	zakład	wymiar [mm]	szt. / paleta	zakład	waga 1 szt. [kg]	waga palety [kg]
240 x 500 x 250	0,020	<b>Chyżne</b>	240 x 500 x 250	60	<b>Chyżne</b>	23,24	1520
300 x 500 x 250	0,027		300 x 500 x 250	48		25,00	1320
150 x 500 x 250	0,010	<b>Turany</b>	150 x 500 x 250	84	<b>Turany</b>	20,20	1720
200 x 500 x 250	0,018		200 x 500 x 250	72		21,40	1580
240 x 500 x 250	0,020		240 x 500 x 250	60		23,24	1200
300 x 500 x 250	0,027		300 x 500 x 250	48		25,00	1020
400 x 500 x 250	0,036		400 x 500 x 250	36		28,00	860
			typ		cena zł/szt.		
					netto		
			150 x 500 x 250		<b>5,30</b>		
			200 x 500 x 250		<b>5,50</b>		
			240 x 500 x 250		<b>5,80</b>		
			300 x 500 x 250		<b>6,60</b>		
			400 x 500 x 250		<b>7,60</b>		

Zużycie betonu do wypełnienia pustaka szalunkowego Klik - Blok

## Pustak szalunkowy słupkowy

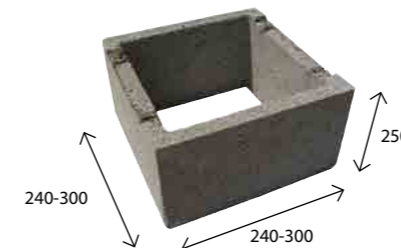

wymiar [mm]	m <sup>3</sup> / szt.	wymiar [mm]	szt. / paleta	zakład	waga 1 szt. [kg]	waga palety [kg]
240 x 240 x 250	0,008	240 x 240 x 250	100	<b>Turany</b>	15	1460
300 x 300 x 250	0,015	300 x 300 x 250	60		20	1220
			typ		cena zł/szt.	
					netto	
			240 x 240 x 250		<b>5,80</b>	
			300 x 300 x 250		<b>6,60</b>	
					brutto	
			240 x 240 x 250		<b>7,13</b>	
			300 x 300 x 250		<b>8,12</b>	

Zużycie betonu do wypełnienia pustaka szalunkowego słupkowego

# KORYTKA ŚCIEKOWE

**Korytko ściekowe 30/50/12**



wymiar [cm]	szt. / paleta	zakład	szt./mb	waga 1 szt. [kg]	waga palety [kg]
30 x 50 x 12	36	Turany	3,3	30	1200
kolor			cena zł/szt.		
szary			netto	brutto	
			16,00	19,68	

**Korytko ściekowe 30/63/16**

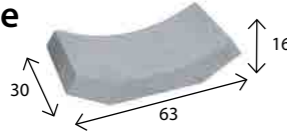

wymiar [cm]	szt. / paleta	zakład	szt./mb	waga 1 szt. [kg]	waga palety [kg]
30 x 63 x 16	36	Turany	3,3	34	1520
kolor			cena zł/szt.		
szary			netto	brutto	
			18,00	22,14	

**Korytko ściekowe 30/112,5/35**

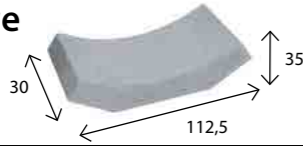

wymiar [cm]	szt. / paleta	zakład	szt./mb	waga 1 szt. [kg]	waga palety [kg]
30 x 112,5 x 35	12	Turany	3,3	90	1180
kolor			cena zł/szt.		
szary			netto	brutto	
			32,00	39,36	

**Korytko ściekowe 35/40/12**

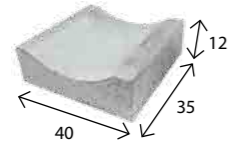

wymiar [cm]	szt. / paleta	zakład	szt./mb	waga 1 szt. [kg]	waga palety [kg]
35 x 40 x 12	18	Chyżne	2,5	33	600
kolor			cena zł/szt.		
szary			netto	brutto	
			19,00	23,37	

**Korytko ściekowe 50/50/15**

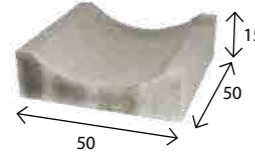

wymiar [cm]	szt. / paleta	zakład	szt./mb	waga 1 szt. [kg]	waga palety [kg]
50 x 50 x 15	16 20	Chyżne Charsznica	2	58	980 1250
kolor			cena zł/szt.		
szary			netto	brutto	
			26,00	31,98	

**Korytko ściekowe trójkątnie 50/50/18/20**



wymiar [cm]	szt. / paleta	zakład	szt./mb	waga 1 szt. [kg]	waga palety [kg]
50 x 50 x 18/20	16	Chyżne Charsznica	2	88	1500
kolor			cena zł/szt.		
szary			netto	brutto	
			31,00	38,13	

**Korytko ściekowe 50/60/15**



wymiar [cm]	szt. / paleta	zakład	szt./mb	waga 1 szt. [kg]	waga palety [kg]
50 x 60 x 15	16 20	Chyżne Charsznica	2	79	1320 1600
kolor			cena zł/szt.		
szary			netto	brutto	
			29,00	35,67	

# Korytko górskie 40/40/40

**Korytko górskie 40/40/40**

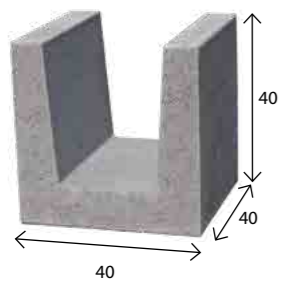

wymiar [cm]	szt. / paleta	zakład	szt./mb	waga 1 szt. [kg]	waga palety [kg]
40 x 40 x 40	12	Chyżne	2,5	80	960
kolor			cena zł/szt.		
szary			netto	brutto	
			31,00	38,13	

- Dodatkowe możliwości zastosowania Korytka górskiego:**
- schody
  - zabudowa skarp
  - gazony
  - meble ogrodowe i wiele innych

# ODWODNIENIA LINIOWE BETONOWE

**Odwodnienia liniowe betonowe**

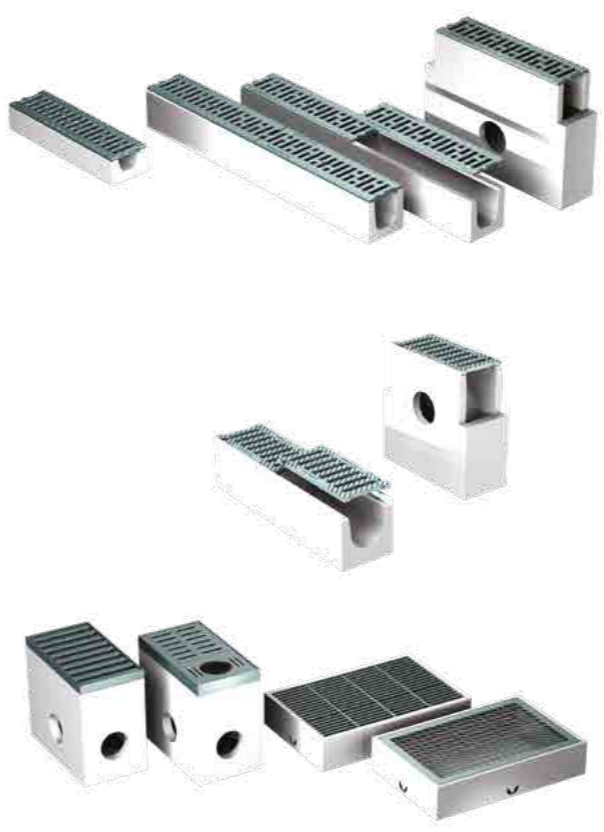

typ	opis	cena zł/szt.	
		netto	brutto
Odwodnienie liniowe 80 klasy A do 1,5 t.	8 x 14 x 100 z rusztem ocynkowanym	52,00	63,96
Odwodnienie liniowe 120 klasy A do 1,5 t.	14 x 12 x 100 z rusztem ocynkowanym	52,00	63,96
Odwodnienie liniowe 120 klasy A do 1,5 t.	14 x 12 x 100 z rusztem ocynkowanym z odpływem	53,00	65,19
Odwodnienie liniowe 140 klasy A do 1,5 t.	14 x 14 x 100 z rusztem ocynkowanym	52,00	63,96
Odwodnienie liniowe 160 klasy A do 1,5 ton wzmacnione	14 x 16 x 100 z rusztem ocynkowanym	70,00	86,10
Odwodnienie liniowe 80 klasy B do 12,5 t.	8 x 14 x 100 z rusztem żeliwnym	124,00	152,52
Odwodnienie liniowe 120 klasy B do 12,5 t.	12 x 14 x 100 z rusztem żeliwnym	124,00	152,52
Odwodnienie liniowe 140 klasy B do 12,5 t.	14 x 14 x 100 z rusztem żeliwnym	124,00	152,52
Odwodnienie liniowe 140 klasy B do 12,5 t.	14 x 14 x 100 z rusztem żeliwnym z odpływem	125,00	153,75
Odwodnienie liniowe 170 klasy B do 12,5 t.	14 x 17 x 100 z rusztem żeliwnym	125,00	153,75
Odwodnienie liniowe 160 klasy C do 25 t.	14 x 16 x 100 z rusztem żeliwnym	200,00	246,00
Studzienka 120 klasy A do 1,5 t. mała	do odwodnienia 14 x 12 x 100 z rusztem ocynkowanym	52,00	63,96
Studzienka 120 klasy A do 1,5 t. duża	do odwodnienia 14 x 12 x 100 z rusztem ocynkowanym	55,00	67,65
Studzienka 140 klasy A do 1,5 t. mała	do odwodnienia 14 x 14 x 100 z rusztem ocynkowanym	52,00	63,96
Studzienka 160 klasy A do 1,5 ton wzmacniona	do odwodnienia 14 x 16 x 100 z rusztem ocynkowanym	90,00	110,70
Studzienka 170 klasy B do 12,5 ton	do odwodnienia 14 x 17 x 100 z rusztem żeliwnym	125,00	153,75
Studzienka 120 klasy B do 12,5 t.	do odwodnienia 12 x 14 x 100 z rusztem żeliwnym	125,00	153,75
Studzienka 140 klasy B do 12,5 t.	do odwodnienia 14 x 14 x 100 z rusztem żeliwnym	125,00	153,75
Studzienka 160 klasy C do 25 t. duża	do odwodnienia 14 x 16 x 100 z rusztem żeliwnym	200,00	246,00
Wycieraczka 42 x 64 siatka	z rusztem ocynkowanym	160,00	196,80
Wycieraczka 42 x 64 krata	z rusztem ocynkowanym	220,00	270,60
Wycieraczka 42 x 84 siatka	z rusztem ocynkowanym	220,00	270,60
Wycieraczka 42 x 84 krata	z rusztem ocynkowanym	250,00	307,50

# Korytko górskie 40/40/40

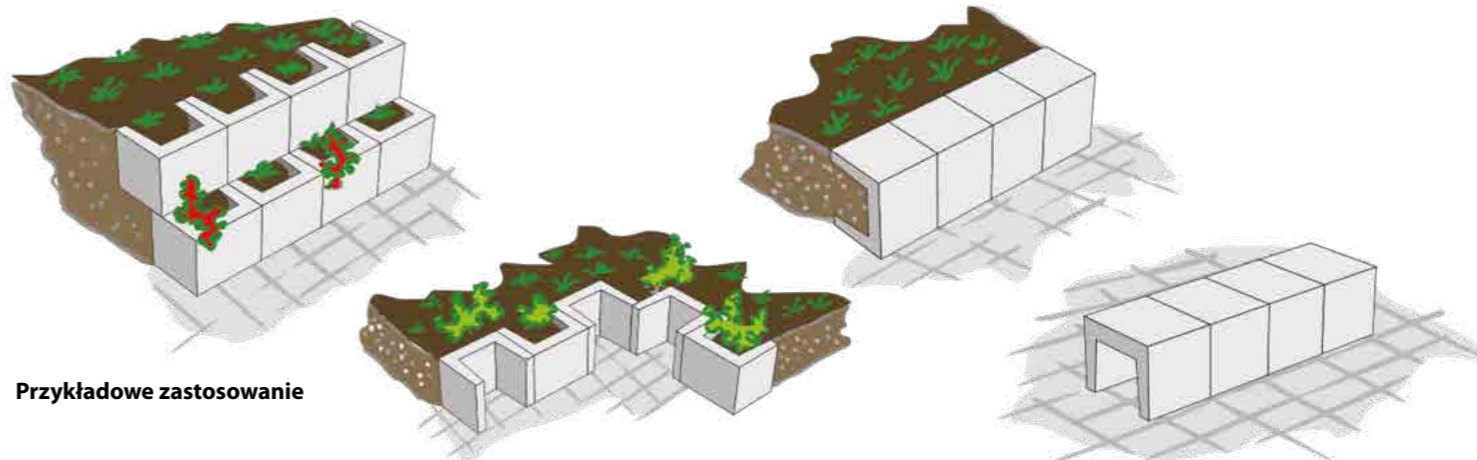

**Przykładowe zastosowanie**

# ODWODNIENIA LINIOWE KOMPOZYTOWE

## MEALINE S



typ	index	opis	cena zł/szt.	
			netto	brutto
Odwodnienie liniowe 100 cm MEALINE S	MEA 150763	z rusztem ze stali ocynkowanej	72,00	88,56
Skrzynka odpływowa MEALINE S.EK	MEA 150137	z rusztem ze stali ocynkowanej i koszem osadczym	218,00	268,14
Ścianka zamykająca MEALINE S.SE	MEA 150191	Ścianka początkowa/końcowa	10,00	12,30
Ścianka zamykająca MEALINE S.E	MEA 150195	Ścianka zamykająca z króćcem DN 100	15,00	18,45
Przyłącze odpływowe	MEA 150730	Przyłącze odpływowe z DN 100	42,00	51,66

## MEADRAIN



typ	index	opis	cena zł/szt.	
			netto	brutto
Korpus MEADRAIN V 1000	MEA 155401	bez rusztu, rant ocynkowany dł. 100cm, wys. budowl. 15cm	227,00	279,21
Skrzynka odpływowa V 1000.EK	MEA 155484	dł. 50cm, wys. budowl. 58	403,00	495,69
Ścianka początek/koniec	MEA 151471	ochrona krawędzi ze stali ocynkowanej	60,00	73,80
Ruszt mostkowy A 15	MEA 152101	dł. 100cm	43,00	52,89
Ruszt kratowy MW30/10, 8125	MEA 152312	dł. 100cm	93,00	114,39
Ruszt mostkowy 10/90mm C250	MEA 152411	dł. 50cm, materiał - żeliwo	57,00	70,11
Zabezpieczenie rusztów żeliwnych	MEA 152116	2 szt./mb.	8,00	9,84
Zabezpieczenie rusztów kratowych	MEA 152311	2 szt./mb.	10,00	12,30

## MEAGARD



typ	index	opis	cena zł/szt.	
			netto	brutto
Odwodnienie liniowe II S	MEA 150121	z rusztem ocynkowanym	98,00	120,54
MEALINE odwodniowe	MEA 150763	z rusztem mostkowym stal ocynkowana	212,00	260,76
Ścianka początek/koniec MEAGARD II / MEALINE S	MEA 150191	z polipropylenu	10,00	12,30
Zasyfonowanie pionowe MEAGARD	MEA 150730	z sitkiem	42,00	51,66
Skrzynka MEAGARD. MEALINE	MEA 150137	z rusztem mostkowym stal ocynkowana	218,00	268,14
Osadnik do wycieraczki 60x40cm	MEA 190100	zintegrowana ochrona krawędzi	165,00	202,95
Ruszt 60x40cm GARD siatka	MEA 190310	do wycieraczki	90,00	110,70
Ruszt 60x40cm GARD krata 30/10	MEA 190340	do wycieraczki	105,00	129,15
Wypust podwórzowy 28,2x28,2x42,5cm	MEA 150850	ruszt żeliwny B125, żeliwna rama	588,00	723,24
Wypust podwórzowy 30x30x45cm	MEA 150855	ruszt ocynkowany kratowy 20 x 30	588,00	723,24
Wypust podwórzowy 28,2x28,2x42,5cm	MEA 150860	ruszt ocynkowany kratowy 30 x 30	488,00	600,24

## MULTINORM



typ	index	wymiar [cm]	cena zł/szt.	
			netto	brutto
Korpus doświetlacza MULTINORM	MEA 865505	80 x 60 x 40	269,00	330,87
Ruszt kratowy 30/30	MEA 861195	80 x 40	159,00	195,57
Zestaw mocujący	MEA 865900		29,00	35,67

# ŚRODKI DO KONSERWACJI KOSTKI BRUKOWEJ



## Chyż Glans

Impregnat do kostki brukowej dający efekt mokrej kostki

opis	zużycie	cena zł/szt.		
		op.	netto	brutto
Tworzy hydrofobową powłokę o wysokiej odporności na negatywny wpływ detergentów i czynników atmosferycznych. Powłoka z efektem „mokrego kamienia” zapobiega powstawaniu wykwitów solnych, grzybów, pleśni oraz wnikaniu kurzu w podłoża porowate. Posiada zdolność głębokiej penetracji oraz doskonałą przyczepność do powierzchni ceramicznych, betonowych, cementowych, piankowych, gipsowych, wapiennych, a także z kamienia i cegły. Przeznaczony jest także do drewna, płyt OSB, płyt wiórowych, piślniowych, magnezytowych itp..	1 l. / 4-7 m <sup>2</sup>	1 l.	31,00	38,13
	5 l.	144,00	177,12	

## Chyż Defence

Impregnat do ogrodzeń i elementów łupanych

opis	zużycie	cena zł/szt.		
		op.	netto	brutto
Tworzy hydrofobową powłokę o wysokiej odporności na negatywny wpływ detergentów i czynników atmosferycznych. Powłoka z efektem „mokrego kamienia” zapobiega powstawaniu wykwitów solnych, grzybów, pleśni oraz wnikaniu kurzu w podłoża porowate. Posiada zdolność głębokiej penetracji oraz doskonałą przyczepność do powierzchni ceramicznych, betonowych, cementowych, piankowych, gipsowych, wapiennych, a także z kamienia i cegły. Przeznaczony jest także do drewna, płyt OSB, płyt wiórowych, piślniowych, magnezytowych itp.	1 l. / 4-7 m <sup>2</sup>	1 l.	29,00	35,67
	5 l.	124,00	152,52	

## Chyż Clean

Środek do czyszczenia powierzchni z wykwitów

opis	zużycie	cena zł/szt.		
		op.	netto	brutto
To skuteczny środek czyszczący na bazie kwasów. Szybko i skutecznie usuwa zabrudzenia będące wynikiem codziennego użytkowania oraz warunków środowiskowych tj. osady kurzu i pyłu, zacieki, przebarwienia, a także pozostałości zapraw, fug i cementu. Rozpuszcza również osady solne (głównie węglany i siarczany), powstające w wyniku migracji wody w porach materiału. Dzięki aktywnym składnikom, preparat penetruje w głąb materiału uwalniając go od zabrudzeń. Nie wchodzi w reakcje chemiczne z większością betonów i kamieni naturalnych.	1 l. / 3-6m <sup>2</sup>	1 l.	11,00	13,53
	5 l.	46,00	56,58	

## Chyż Mat

Preparat do ochrony kostki brukowej

opis	zużycie	cena zł/szt.		
		op.	netto	brutto
Silnie alkaliczny, uniwersalny hydrofobizator budowlany. Tworzy ochronną membranę zabezpieczającą przed wnikaniem wody w podłoża, stanowi skuteczną barierę przeciwko rozwojowi grzybów i pleśni, przedłuża żywotność powierzchni i zwiększa parametry mrozoodporne. Utworzona warstwa hydrofobowa znacznie zmniejsza powierzchnię absorpcję wody, wiąże kurz i zapobiega zanieczyszczeniu podłoża. Powierzchnia zachowuje właściwości oddychające i nie zmienia pierwotnego koloru. CHYŻ MAT jest szczególnie skuteczny w tworzeniu bariery przeciwko podnoszeniu się poziomu wody wewnątrz struktury.	1 l. / 5-8 m <sup>2</sup>	1 l.	21,00	25,83
	5 l.	105,30	129,52	

## Chyż Clean Oil

Preparat do czyszczenia kostki brukowej

opis	zużycie	cena zł/szt.		
		op.	netto	brutto
Płynny preparat czyszczący na bazie kwaśnych związków organicznych. Jego aktywne składniki skutecznie usuwają uporczywe zabrudzenia pochodzenia naturalnego, technicznego i budowlanego w postaci nalotów cementowych, resztek betonu, zapraw oraz osadów powstających w wyniku codziennego użytkowania. Przywraca powierzchni naturalny kolor i uwydatnia jej strukturę.	1 l. / 3-6m <sup>2</sup>	1 l.	13,00	15,99
	5 l.	49,00	60,27	

## Chyż Super Mat

Rozpuszczalnikowy preparat do ochrony kostki brukowej

opis	zużycie	cena zł/szt.		
		op.	netto	brutto
Mikrocząstki polimerowe zawarte w rozpuszczalniku organicznym głęboko penetrują powierzchnię mineralną, tworząc niewidoczną, ale skuteczną barierę ochronną wbudowaną w powierzchnię kostki brukowej lub kamienia. Zaimpregnowana powierzchnia posiada wysoką odporność na negatywny wpływ wody, detergentów i czynników atmosferycznych. Utworzona warstwa zapobiega powstawaniu wykwitów solnych, grzybów, pleśni oraz wnikaniu kurzu w podłoża porowate. Posiada doskonałą przyczepność do powierzchni mineralnych: betonowych, cementowych, piaskowych, gipsowych, wapiennych, a także z kamienia i cegły.	1 l. / 4-7 m <sup>2</sup>	1 l.	29,00	35,67
	5 l.	150,00	184,50	

## Bicolor - kolor

Preparat do zabezpieczenia kostki brukowej

opis	zużycie	kolor	cena zł/szt.	
			netto	brutto
Służy do zabezpieczania powierzchni kostki, ogranicza wchłanianie zabrudzeń, nadaje intensywne zabarwienie	1kg / 25-30 m <sup>2</sup>	czerwony, czarny, jasny i ciemny brąz, oliwka, pomarańczowy, jasny żółty	55,00	67,65

# WARUNKI GWARANCJI

## GWARANCJA

Wszystkie wyroby produkowane przez firmę Chyżbet objęte są 3-letnią gwarancją na wady ukryte.

### Gwarancja nie obejmuje występowania:

- odchyłek kolorystycznych,
- wykwitów,
- ewentualnych mikropęknięć włoskowatych na powierzchni wyrobów, wynikających ze skurczowego charakteru wiązania betonu,
- cech wyrobów dopuszczonych przez obowiązujące normy tj. odchyłki wymiarowe, różnice tekstury itp.,
- naturalnych zmian w kolorystyce, a także plam i zabrudzeń wynikających z ich użytkowania oraz uszkodzeń wynikłych z:
  - niewłaściwego transportu,
  - niewłaściwego składowania wyrobów przed zabudową,
  - niewłaściwego zaprojektowania, wykonania podbudowy lub nieodpowiedniego doboru rodzaju wyrobu do warunków eksploatacji,
  - zabudowy niedojrzałych wyrobów przed upływem 14 dni od daty produkcji – dotyczy zagęszczania ułożonej nawierzchni za pomocą urządzenia wibracyjnego,
  - użycia do zagęszczania zabudowanej nawierzchni urządzenia wibracyjnego bez osłony gumowej,

- nie zachowania odpowiednich spoin dylatacyjnych – zalecane 3-5 mm pomiędzy poszczególnymi elementami (dotyczy w szczególności wyrobów nie posiadających odstępów dystansowych),
- użycia do spoinowania zabudowanych wyrobów zaprawy cementowej – zaleca się używanie elastycznego materiału lub brak spoinowania (dotyczy w szczególności krawężników i obrzeży),
- skutków naturalnej eksploatacji wierzchniej warstwy wyrobów,
- użytkowania wyrobów niezgodnie z przeznaczeniem,
- wykonania zabudowy niezgodnie z ogólnymi zasadami sztuki budowlanej,
- wykonywania jakichkolwiek zabiegów renowacyjnych tj. impregnacja, usuwanie wykwitów oraz innych zabrudzeń bez porozumienia z Producentem.

Producent nie będzie ponosił odpowiedzialności gwarancyjnej w przypadku dokonania zabudowy wyrobów z widocznymi wadami.

Warunkiem przyjęcia reklamacji jest dokonanie pisemnego zgłoszenia oraz przedstawienie dowodu zakupu (paragon, faktura) wraz z etykietami identyfikacyjnymi dołączonymi do każdego opakowania z wyrobem. W terminie do 14 dni upoważniony przedstawiciel Producenta dokona oględzin reklamowanych wyrobów. Podczas oględzin zostanie sporządzony protokół oraz określony sposób rozpatrzenia złożonej reklamacji.

## PALETY I BIGBAGI

Wyroby firmy Chyżbet pakowane są na palety drewniane o wymiarach 1200x1000mm i 1200x800mm, a kostka Antico w płatno, bezzwrotne worki Bigbagi. Kaucja za jedną paletę wynosi 30zł brutto. Cena pojedynczego worka Bigbag wynosi 40 zł brutto. Zwrot palet może nastąpić jedynie w oddziałach firmy Chyżbet w terminie do 30 dni od daty zakupu towaru.

## TRANSPORT

Firma Chyżbet posiada własny specjalistyczny transport wyposażony w dźwigi wyładownicze.

## WYKWITY

Produkcja wyrobów betonowych charakteryzuje się możliwością występowania wykwitów. Ich występowanie oraz intensywność uzależniona jest od rodzaju zastosowanego cementu, warunków atmosferycznych panujących w czasie produkcji i dojrzewania wyrobów oraz samego ich składowania. Wykwity są zjawiskiem przejściowym, ustępują na skutek działania czynników atmosferycznych (wypłukiwanie przez opady) oraz samego użytkowania powierzchni (usuwanie przez ścieranie), znikają w zależności od intensywności ich występowania od 1 miesiąca do kilku lat. Jest to związane z powolnym przechodzeniem  $CaCO_3$  w łatwo rozpuszczalny  $Ca HCO_3$  pod wpływem działania miękkiej wody deszczowej nasyconej  $CO_2$ .

Powstawanie wykwitów nie jest spowodowane błędami produkcyjnymi, a tym samym nie stanowią podstawy do uznania reklamacji.

## PARAMETRY TECHNICZNE

Firma Chyżbet produkuje swoje wyroby w oparciu o wymagania obowiązujących w Polsce norm i dokumentów:

- kostka brukowa - zgodnie z PN-EN 1338:2005 i PN-EN 1338:2005/AC:2007 „Betonowe kostki brukowe. Wymagania i metody badań”.
- krawężniki i obrzeża - zgodnie z PN-EN 1340:2004 i PN-EN 1340:2004/AC:2007 „Krawężniki betonowe. Wymagania i metody badań”.
- płyty chodnikowe, zielone parkingi oraz korytka - zgodnie z PN-EN 1339:2005 i PN-EN 1339:2005/AC:2007 „Betonowe płyty brukowe. Wymagania i metody badań”.
- pustaki szalunkowe i bloczki – zgodnie z PN-EN 771-3:2011 „Wymagania dotyczące elementów murowych. Część 3: elementy murowe z betonu kruszywowego (z kruszywami zwykłymi i lekkimi)”.
- elementy małej architektury - palisady, płytki ogrodowe i elementy skarpowe - zgodnie z PN-EN 13198:2005 „Prefabrykaty z betonu. Elementy małej architektury ulic i ogrodów”.

## ESTETYKA

Wszystkie wyroby produkowane są na wysokiej jakości barwnikach i domieszkach renomowanych firm niemieckich. Specyfika produkcji wyrobów wibroprasowanych może charakteryzować się występowaniem pewnych różnic kolorystycznych. Spowodowane jest to wahaściami stosunku wodno-cementowego, zmiennymi warunkami atmosferycznymi panującymi w czasie produkcji wyrobów, naturalną zmiennością kolorystyczną stosowanych kruszyw oraz występowaniem wykwitów.

Aby uniknąć występowania wielkopowierzchniowych różnic kolorystycznych na zabudowywanej nawierzchni, należy bezwzględnie stosować metodę układania wyrobów jednocześnie z kilku (3-5) palet. Sposób ten spowoduje uzyskanie dodatkowego efektu naturalności całej zabrukowanej powierzchni.

Niniejszy cennik produktów ma charakter informacyjny. Rzeczywisty wygląd wyrobów może różnić się od prezentowanych na zdjęciach.



# Zapraszamy serdecznie do Zajazdu Chyżne!

Czekają tutaj na Państwa:

- ◆ Restauracja
- ◆ Bar Orawski czynny 24 h
- ◆ Winiarnia
- ◆ Kręgielnia i bilard

- ◆ Plac zabaw dla dzieci
- ◆ Stadnina koni
- ◆ Duży i wygodny parking
- ◆ Kantor
- ◆ Stacja paliw



Kontakt:  
Zajazd Chyżne, 34-481 Chyżne 297  
repcja@zajazd-chyżne.pl  
biuro@zajazd-chyżne.pl

Tel. (018) 263 16 30, 602 291 900  
[www.zajazd-chyżne.pl](http://www.zajazd-chyżne.pl)

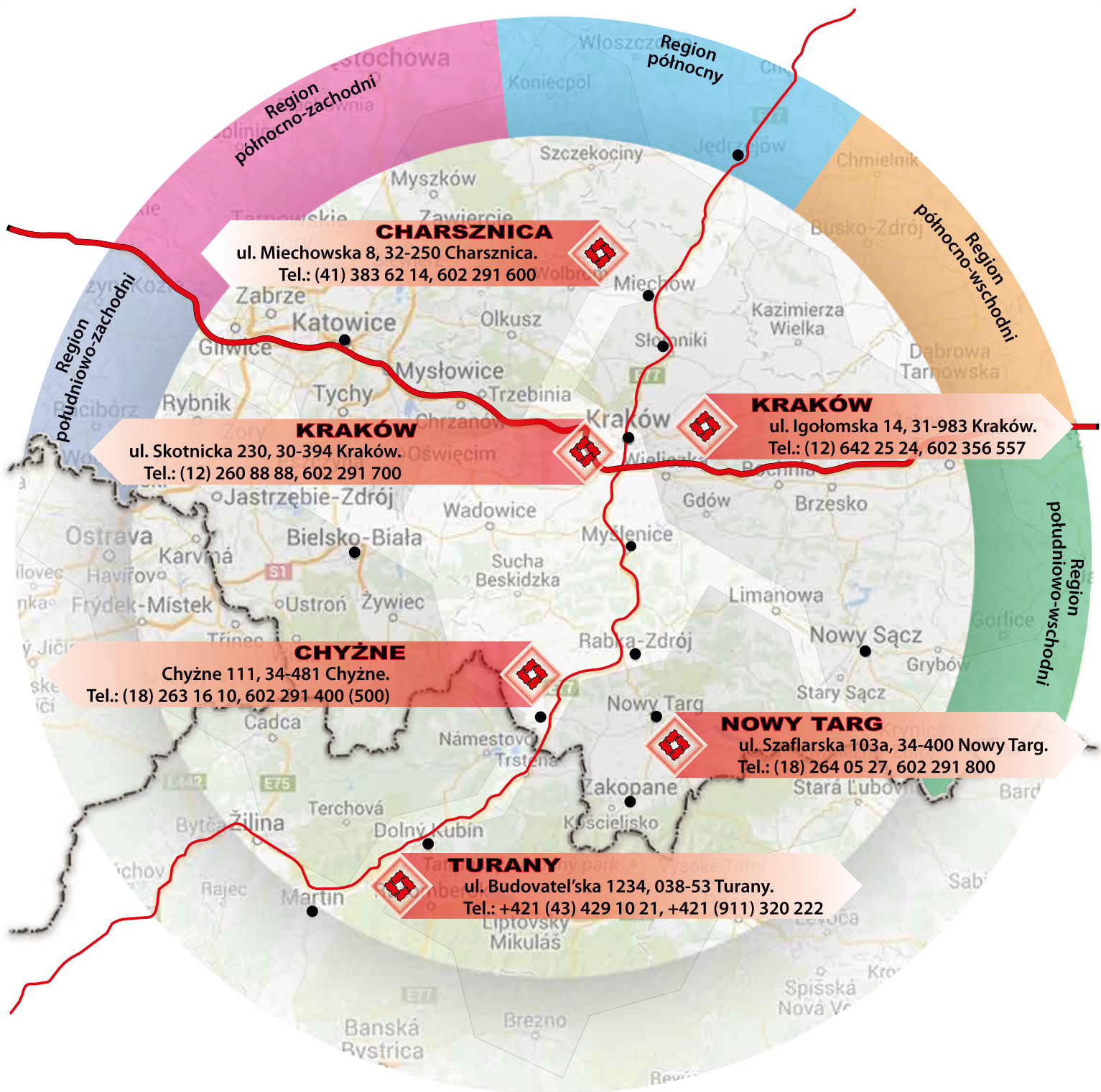

**www.chyzbet.pl**

chyzbet@chyzbet.pl

**www.chyzbet.sk**

turany@chyzbet.sk

Region południowo - zachodni	<b>602 364 638</b>
Region północno - zachodni	<b>602 364 857</b>
Region północny	<b>602 294 594</b>
Region północno - wschodni	<b>602 307 700</b>
Region południowo - wschodni	<b>602 355 337</b>